

2019 年第二课堂培训指导书

山西电力职业技术学院

2019.8

一、低压集抄系统安装与调试

(一) 安装要求

低压集抄运维实训系统的硬件主要包括电脑主站和低压计量屏，屏正面有一只三相四线电子式电能表、一只集中器、两只接线盒及其接线。屏背面有三只电流互感器、一只空气开关、一只负荷开关以及一、二次线的联合接线等。

按照 DL/T 825-2002 电能计量装置安装接线规则要求安装。



未完成安装的屏正面



已完成安装的屏正面

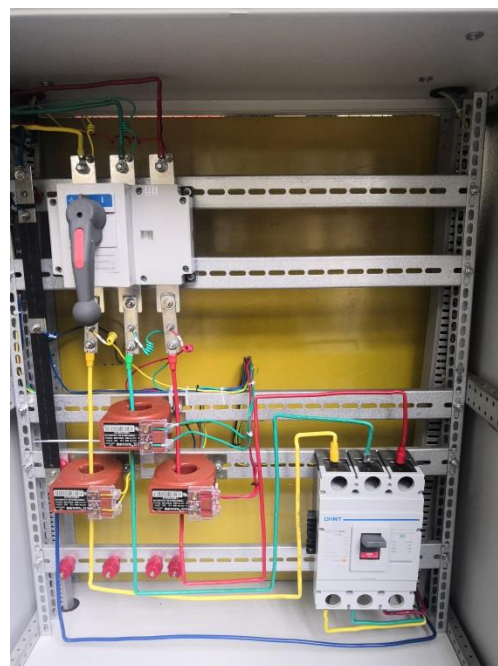
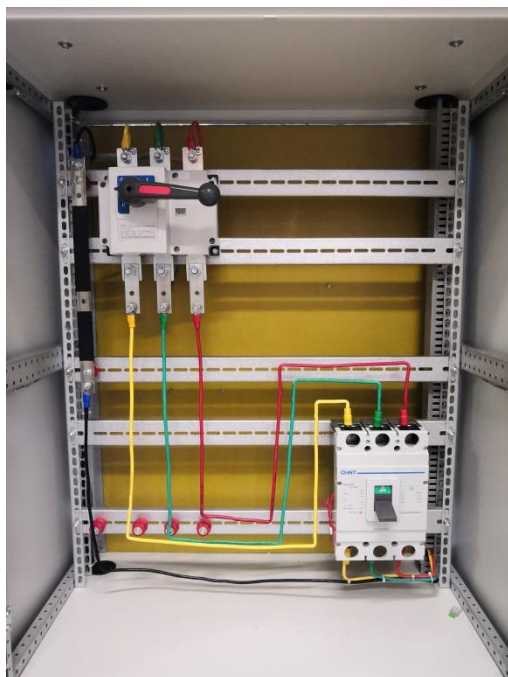

未完成安装的屏背面

已完成安装的屏背面

折线时左右手的拇指与食指要靠在一起折线（四指折线），其他手指不要用力，以免导线弯曲，



- 先将导线弯折成锐角，然后再恢复成直角，这样能够保证工艺美观



- **圆圈制作**
- 用尖嘴钳将导线弯成闭合圆圈，弯圈过程中尖嘴钳慢慢变换位置，手腕要不断随之旋转，圆圈大小要合适（要能将UV相电压互感器二次侧x端的螺丝套入，但不能比垫片尺寸大）



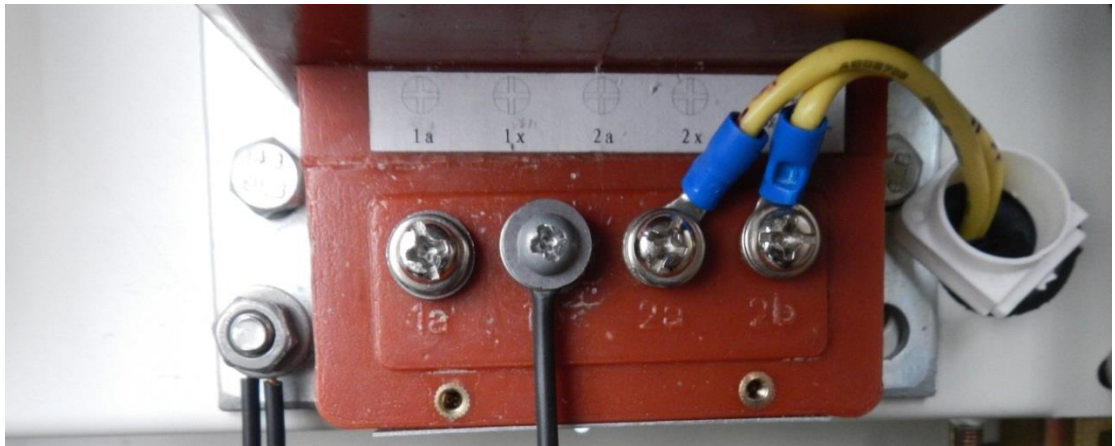

(二) 安装接线图

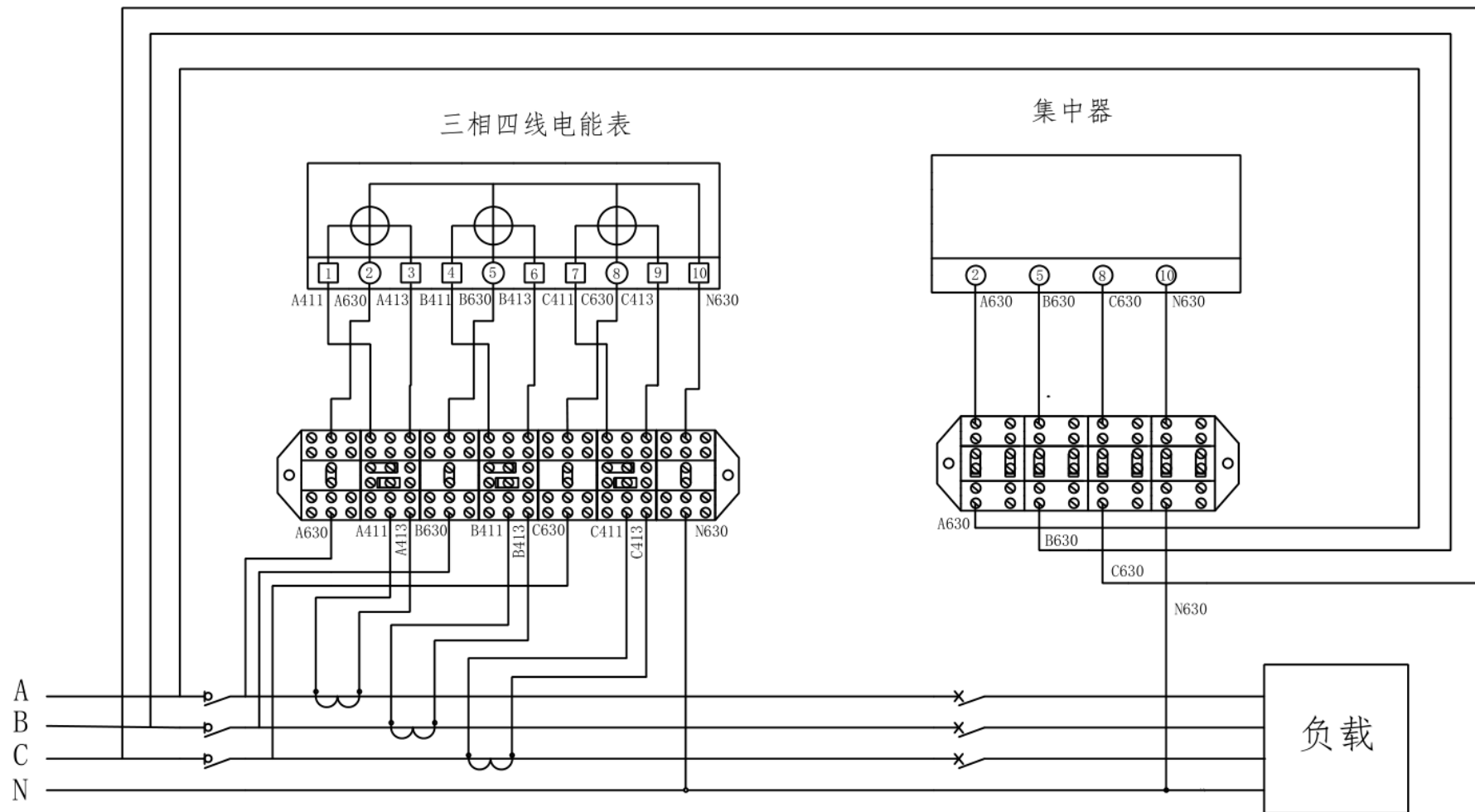

(三) 主站建档

1、按照从左到右的顺序点开下图所示程序。

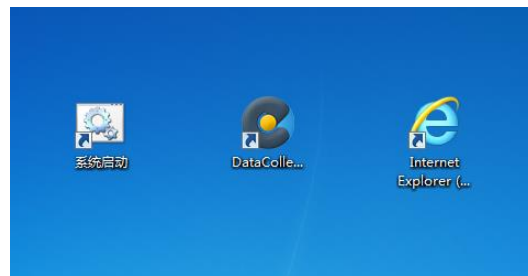

2、点击“登录”进入计量自动化系统登录界面。注意：在点击“登录”后，此时的网址为 <http://127.0.0.1:9080/cmcs/>



3、用户名为“admin”，初始密码为“123456”。输入完毕后点击“登录”即可进入计量自动化系统，出现的界面如下图所示。

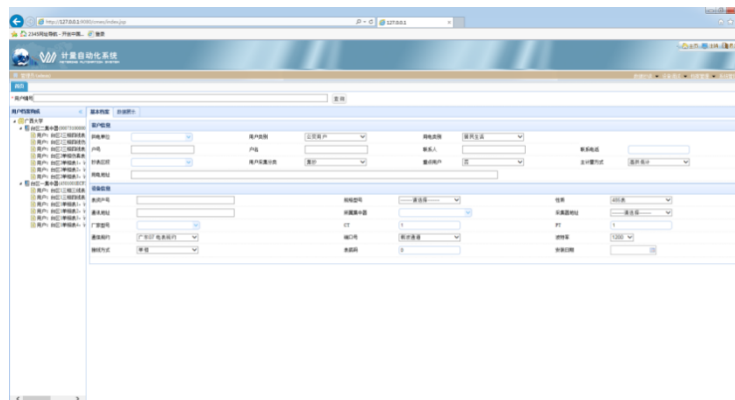

4、点击“档案管理”中的“台区管理”



5、点击“新增”

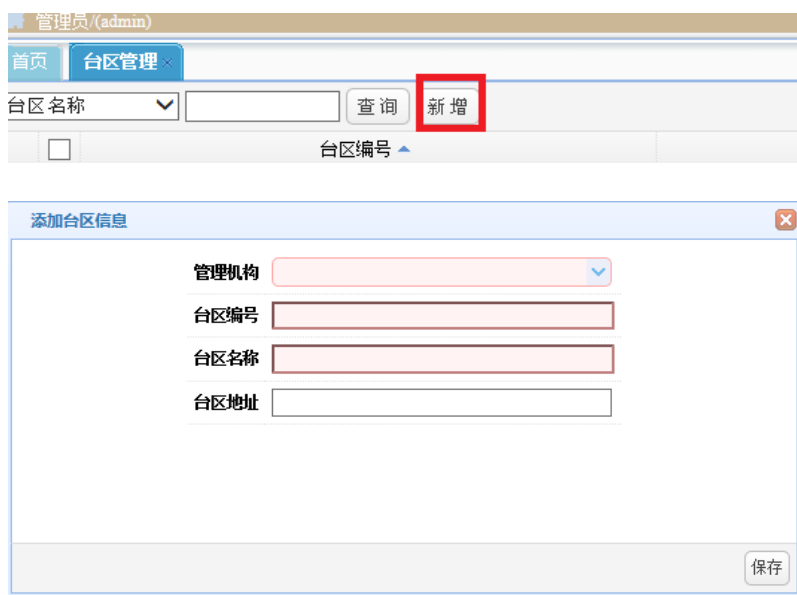

“管理机构”选择“南宁供电局”；

“台区编号”可填入“001”；

“台区名称”可填入“广西电力职业技术学院”；

“台区地址”可填入“广西南宁市科园大道 39 号”

6、点击“档案管理”中的“厂家管理”



7、点击新增

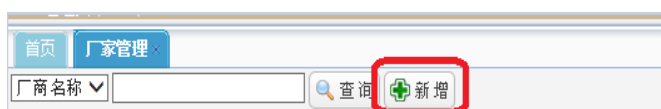

出现的界面如下：

A screenshot of a '新增厂商档案' (Add Manufacturer Profile) form. It includes three input fields: '厂商名称' (Manufacturer Name), '联系电话' (Contact Phone), and '厂商地址' (Manufacturer Address). A '保存' (Save) button is located at the bottom right.

“厂商名称”填入“威胜”；“联系电话”：可填入 13900000000；“厂商地址”可填入“湖南长沙”。

8、点击档案管理》抄表区段》新增

A screenshot of the '抄表区段' (Billing Section) interface. The '新增' (Add) button is highlighted with a red circle. Below it is a '添加区段信息' (Add Section Information) form with two input fields: '抄表区段编号' (Billing Section Number) and '抄表区段名称' (Billing Section Name). A '保存' (Save) button is at the bottom right.

抄表区段：为有规律的编码，如 001，002 等依次排下去。

抄表区段编号

抄表区段名称：所要抄表的地区名称，如南宁，桂林等。

抄表区段名称

设置完成后点击“保存”；

以上是对“档案管理”中的“台区管理”、“厂家管理”、“抄表区段”相关信息的录入，主要是为了“集中器管理”做准备工作，下面就是对“集中器管理”进行设置了。

9、点击档案管理》集中器管理》新增

台区管理：单击下拉列表可从列表当中选取台区管理。

通信规约类型：选择下拉列表中“南网标准”。

终端类型：选择下拉列表中的“集中器”选项。

终端厂家：选择下拉列表中的“威胜”选项。

终端资产号：输入集中器面板上的资产编号



- 终端名称：集中器（此处以集中器为例）
- 通讯地址：对于台区的集中器来说，输入集中器面板上的逻辑地址即可。而对于仿真集中器来说，该实训系统中已提前绑定集中器、仿真表的通信地址：000731000001。故台区集中器通讯地址只能填写“000731000001”，否则数据读取软件将无法使用。
- 卡号：可填入 139000000000
- 安装地址：与通讯地址保持一致即可。
- 设备状态：选择下拉列表中的“启用”选项。

10、点击“保存”后，集中器处于“在线”状态后，可点击查询按钮来更新集中器的在线情况。方可进行下一步操作。

提示：如果已录信息出现错误或需要更改时，可在“集中器管理”界面点击“编辑”进行修改。

修改集中器信息
✕

台区	广西电力职业技术学院
通信规约类型	南网标准
终端类型	集中器
终端厂家	威胜
终端资产号	000731000001
终端名称	广西电力职业技术学院 集中器
通讯地址	000731000001 <small>(共12字符，前6字符为10进制，后6字符16进制)</small>
卡号	
安装地址	广西电力职业技术学院
设备状态	启用

（四）集中器设置

台区集中器的档案信息已经录入到计量自动化系统当中，接下来需要手动对集中器通讯参数进行设置，使其能够与上位机中的数据采集系统通信成功。

1、IP 的设置

（1）点击按钮盘的任意按键，在集中器屏幕变亮后点击“确认”键进入到主界面。



（2）操作上下键选中“参数查询与设置”，点击“确认”键。



（3）操作上下键选中“通讯通道查询与设置”，点击“确认”键。



（4）操作上下键选中“通讯参数设置”，点击“确认”键。



(5) 操作上下左右键调整密码为“000000”，操作左右键使光标停于“OK”处，点击“确认”键。若提示错误则重新输入“111111”即可，因为本套设备所有电表设置的密码只有“000000”和“111111”两种。



(6) 操作上下键选中“主站IP”下方的参数设置处，点击“确认”键。

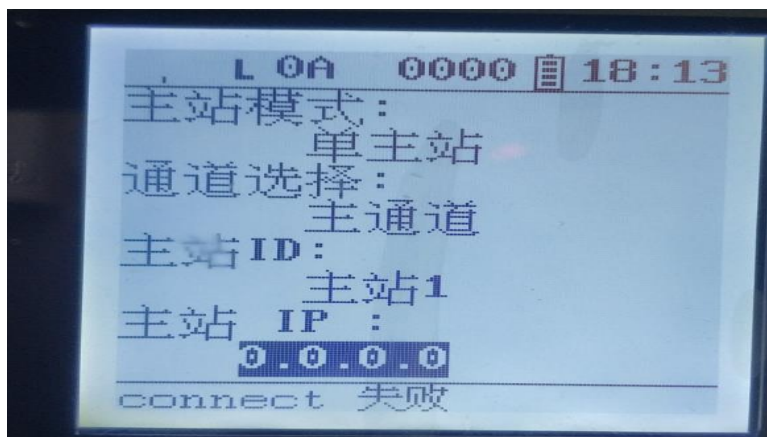

(7) 操作上下左右键设置主站IP为192.168.001.088。操作左右键使光标悬浮于“OK”处，点击“确认”键，IP地址设置即成功。

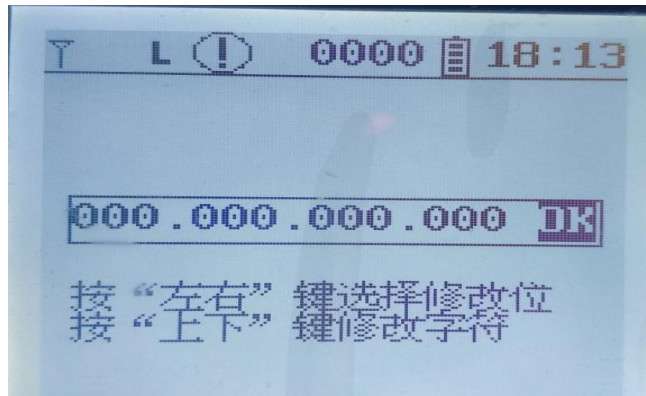

集中器设置完 IP 地址的效果图如下所示：

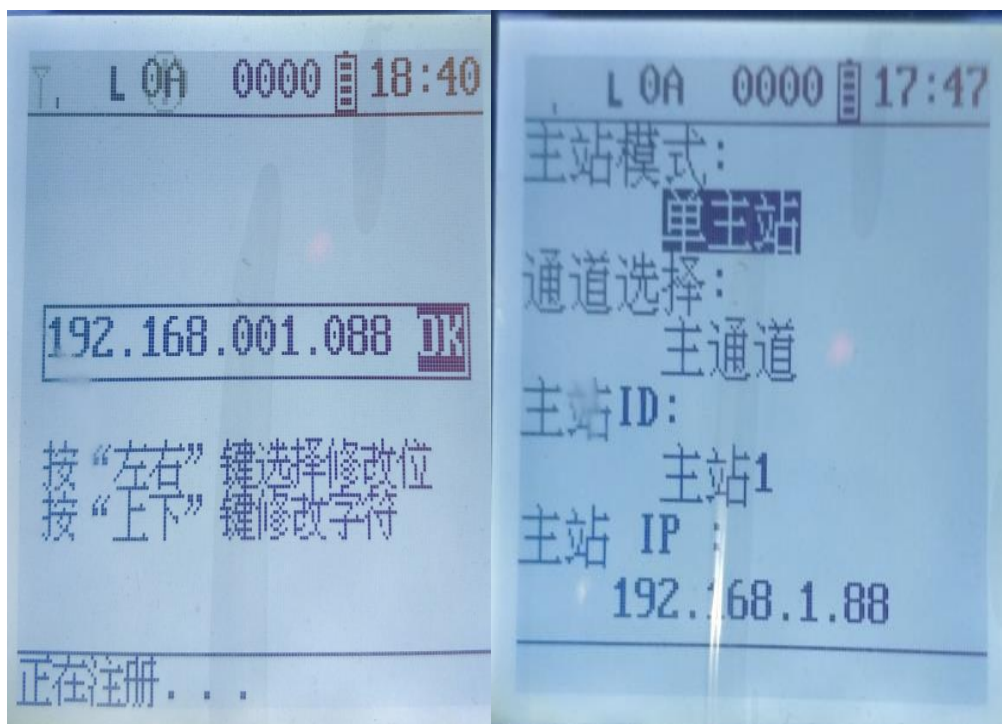

(8) 由于本设备配套的上位机默认主站 IP 地址为固定值 192.168.1.88 才能正常运行，故只能通过更改电脑 IP 值以使其满足通讯要求。本步骤将如何更改电脑主机 IP 的过程介绍如下：

点击电脑桌面右下角宽带及无线网络连接标识



在弹出的界面中，单击“打开网络和共享中心”



在弹出的界面中，单击“更改适配器设置”。



在弹出的界面中，点击“本地连接”，然后单击鼠标右键，继续点击“属性”。

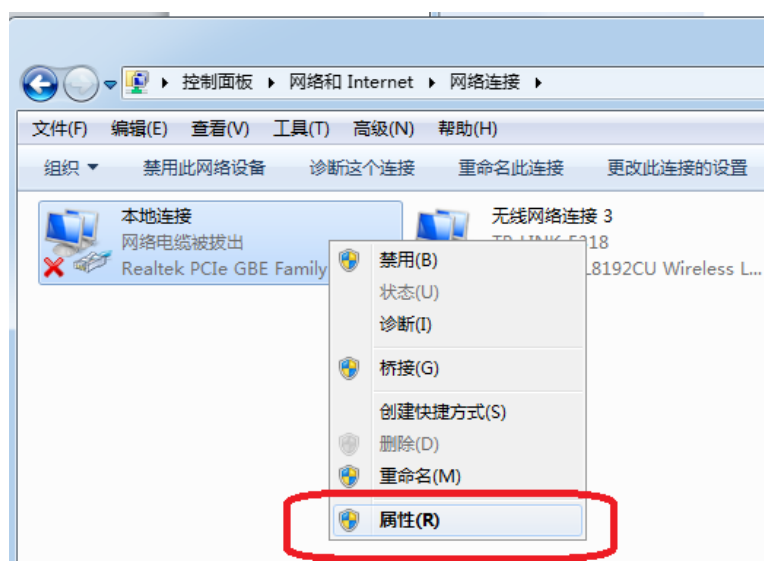

在弹出的界面中，双击“Internet 协议版本 4 (TCP/IPv4)”项。

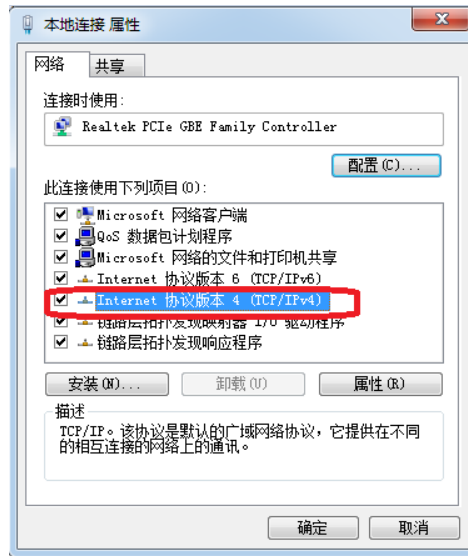

点击“使用下面的 IP 地址”。

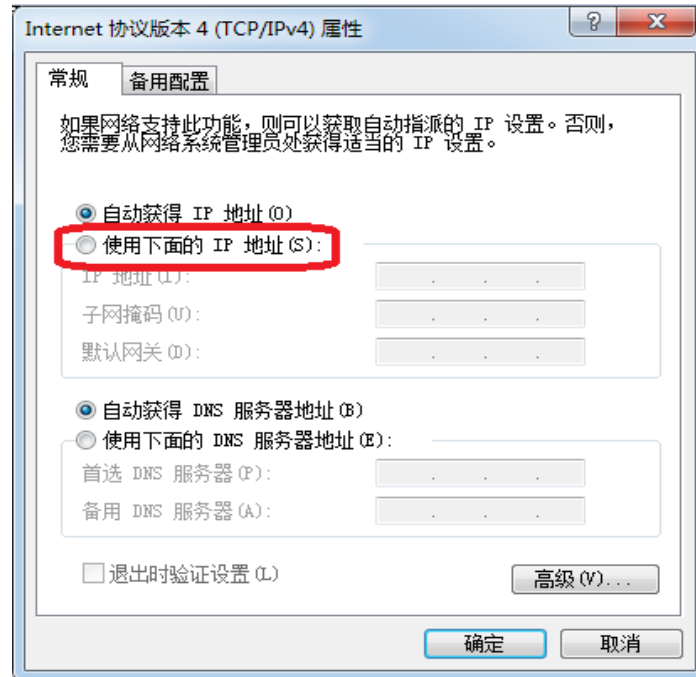

·按下图所示在“IP 地址”栏及“子网掩码”栏分别输入 192.168.001.088 和 255.255.255.0。默认网关 192.168.1.1。

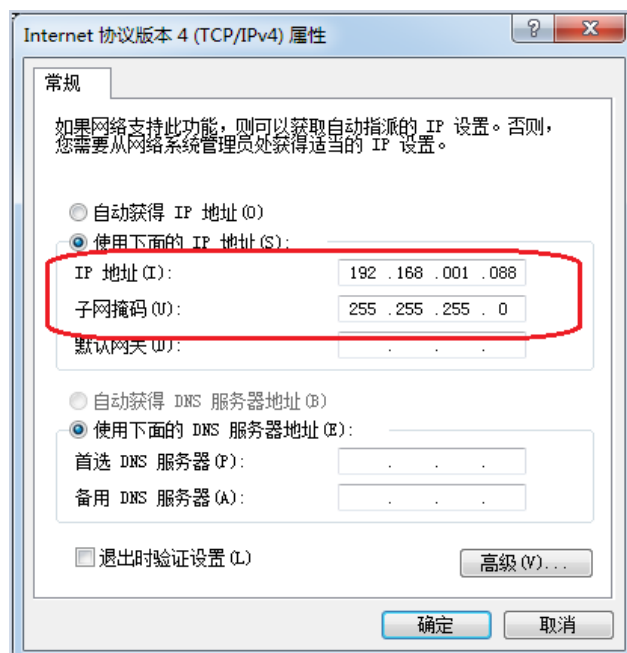

·输入完毕后，点击“确定”即可，电脑 IP 地址等参数即修改成功。

2、端口设置

(1) 在设置完主站 IP 之后，立即进行主站端口设置。在集中器“主站 IP”页面下页，即为“主站端口”项。点击“确认”键进入到主站端口设置界面。

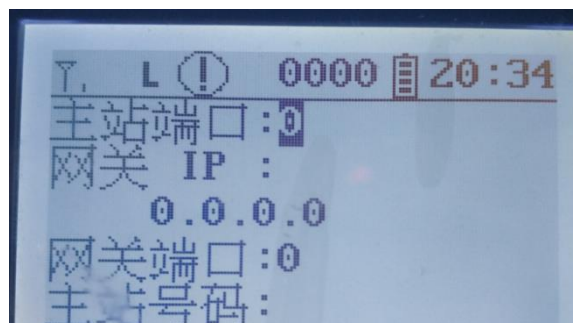

(2) 操作上下左右按键，设置 5 位端口码为“06002”，使光标浮于“OK”处，点击“确认”键。

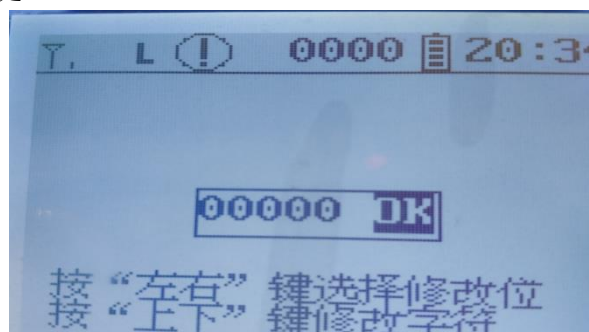

(3) 设置完毕后，效果如下所示。

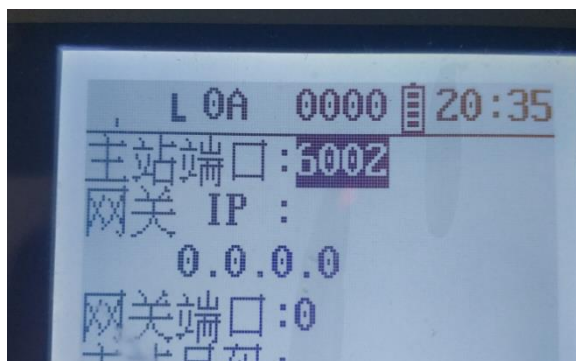

至此，台区集中器通讯参数设置完毕，台区集中器与上位机数据采集系统已建立初步通信。

(4) 通道类型：选择 Ethernet

(5) 退回到以太网 IP 地址设置界面》手动设置 IP 地址》终端 IP: 192.168.1.100~255。

(6) 子网掩码和默认网关与上述相同。

(7) 退出到终端管理与维护界面》终端编号》密码 000000》地市区县码 000731，十六进制 000001

(五) 电表建档

以三相四线电能表为例。



1、点击“档案管理”中的“报装管理”



2、进入“报装管理”界面后，主要需要填写的信息栏介绍如下：

客户信息					
供电单位	<input type="text"/>	用户类别	公变用户	用电类别	居民生活
户号	<input type="text"/>	户名	<input type="text"/>	联系人	<input type="text"/>
抄表区段	<input type="text"/>	用户所属分类	复抄	重点用户	否
				主计量方式	高压低计
用电地址	<input type="text"/>				
设备信息					
表资产号	<input type="text"/>	规格型号	请选择	性质	485表
通讯地址	<input type="text"/>	所属集中器	请选择	采集器地址	请选择
厂家型号	<input type="text"/>	CT	1	PT	1
通信规约	广东07电表规约	端口号	默认为通	波特率	1200
接线方式	单相	表码	0	计量点分类	低压用户计量点

- 台区管理：通过下拉列表进行选择。
- 户号：一般由 6 位数字构成，且应具有一定规则。例如本台区中第一块三相四线表的户号取为 001341。
- 户名：电表的命名。例如本台区中第一块三相四线表的户名取为台区 1 三相四线表 1。
- 抄表区段：通过下拉列表进行选择。
- 表资产号：一般贴于电表表盘上，以 No. 开头接在其后的 12 位数字即为表资产号。或者为电表资产编号的后 12 位数字。
- 通讯地址：与“表资产号”一致。
- 厂家型号：通过下拉列表进行选择。
- 通信规约：点击下拉列表选择“DL/T645-2007 规约”。
- 接线方式：点击下拉列表，共有单相、三相三线和三相四线三种接线方式选择。本节为三相四线电能表档案录入，故此处接线方式选择“三相四线”。
- 规格型号：点击下拉列表，共有单相电子表、多功能表和其它类型三个选项选择。本节为三相四线电能表档案录入，故此处规格型号选择“多功能表”。
- 所属集中器：下拉选项
- CT：填入电流互感器的变比
- 表底数：填 0
- 性质：485 表
- PT：无 PT，故填 1
- 波特率：台区 I 及台区中所有电表波特率均设置为 2400。
- 计量点分类：低压用户计量点

在上述信息栏填写完毕后，点击保存，三相四线电能表档案信息录入成功。

(六) 调试

在完成前三节的内容之后，上位机数据采集系统与集中器已可建立通信，台区中除集中器外其他所有表的档案也均已录入计量自动化系统。值得一提的是在对台区任意表的数据进行召测之前，还需完成表类档案信息下发的操作。在这之后本节将通过召测某一块电表的电能数据成功与否来验证系统调试是否圆满完

成。

1、电表档案信息下发到集中器

(1) 在计量自动化系统的主界面中，点击“设备调试”下拉列表中的“设备调试”。



(2) 在“设备调试”界面中，点击需要下发电表档案的台区 1 集中器后的“调试”。

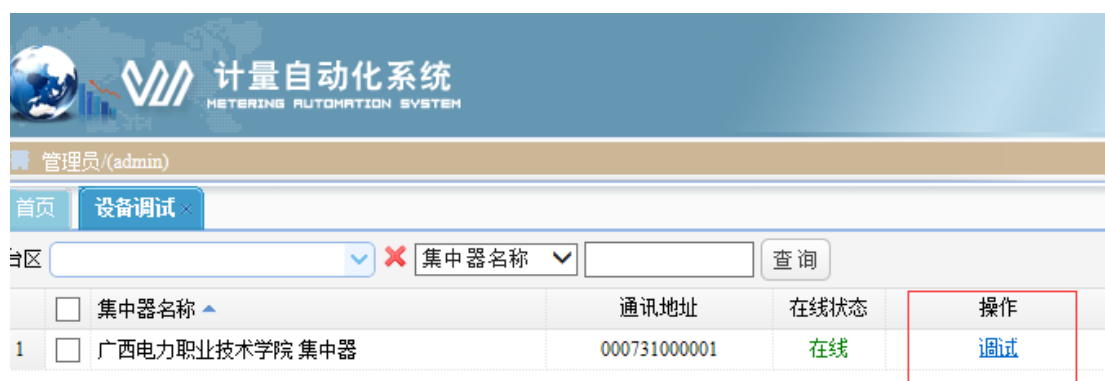

在“集中器调试”界面，会显示之前添加了档案信息的电表表资产号等信息。集中器还会按照先后顺序为添加的电表取一“计量点号”，如下图所示。

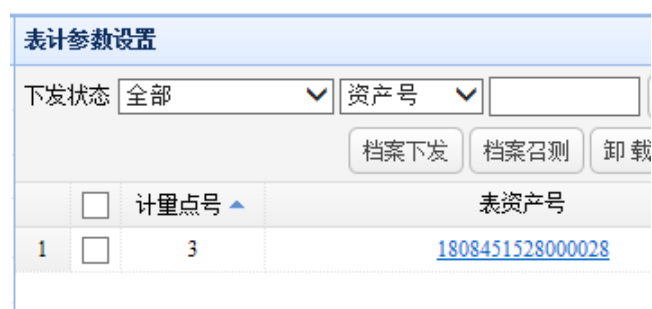

(3) 用户可任意勾选需要下发档案的电表，也可直接勾选“计量点号”左侧的勾选框全选台区集中器下的电表。



(4) 选取好需要下发档案的电表后，点击“下发”。

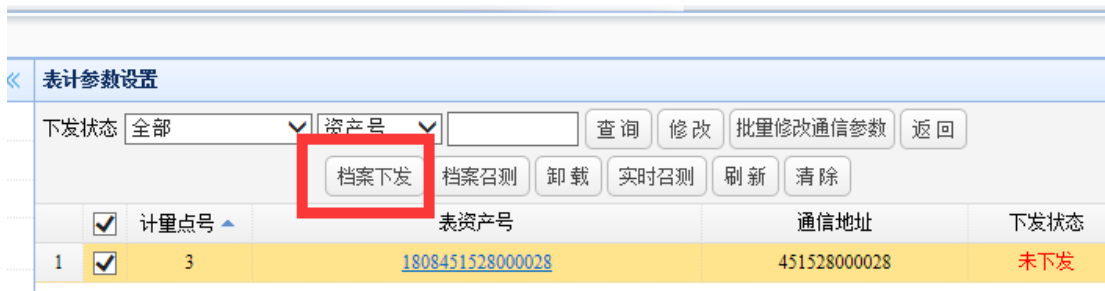

(5) 在随后弹出的对话框中，点击“确定”。

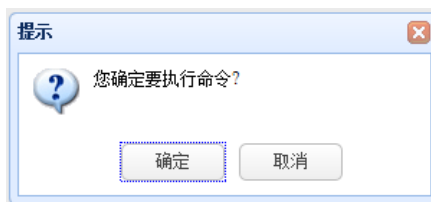

下发过程如下图所示。

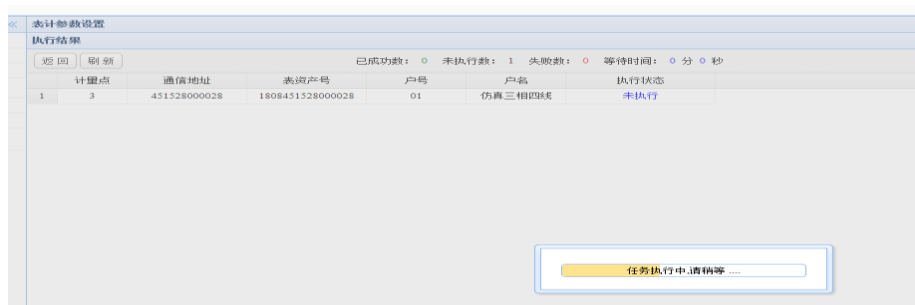

(6) 等待下发档案信息完毕，执行结果如下图所示。至此电表档案信息下发成功，可实现通过计量自动化系统对电表数据进行召测。

表计参数设置						
执行结果						
返回		刷新		已成功数: 1 未执行数: 0 失败数: 0 等待时间: 0分5秒		
	计量点	通信地址	表资产号	户号	户名	执行状态
1	3	451528000028	1808451528000028	01	仿真三相四线	执行成功

2、电表数据召测

(1) 点击返回

表计参数设置						
执行结果						
返回		刷新		已成功数: 1 未执行数: 0 失败数: 0 等待时间: 0分5秒		
	计量点	通信地址	表资产号	户号	户名	执行状态
1	3	451528000028	1808451528000028	01	仿真三相四线	执行成功

(2) 勾选“计量点号”，点击“档案召测”。

表计参数设置							
下发状态	全部	资产号		查询	修改	批量修改通信参数	返回
	<input checked="" type="checkbox"/>	档案下发	档案召测	卸载	实时召测	刷新	清除
<input checked="" type="checkbox"/>	计量点号	表资产号	通信地址	下发状态	召测结果 (正在 所属采集器地址)		
1	<input checked="" type="checkbox"/>	3	1808451528000028	451528000028	已下发	000000000000	

表计参数设置						
执行结果						
返回		刷新		已成功数: 1 未执行数: 0 失败数: 0 等待时间: 0分5秒		
	执行状态	是否相同	测量点号	通信地址	来源	表状态
1	执行成功	相同	3	451528000028	数据库	有效
2			3	451528000028	集中器	有效

(3) 勾选完需要召测数据的电表后，点击“实时召测（随抄）”。

表计参数设置							
下发状态	全部	资产号		查询	修改	批量修改通信参数	返回
	<input checked="" type="checkbox"/>	档案下发	档案召测	卸载	实时召测	刷新	清除
<input checked="" type="checkbox"/>	计量点号	表资产号	通信地址	下发状态	召测结果 (正在 所属采集器地址)		
1	<input checked="" type="checkbox"/>	3	1808451528000028	451528000028	已下发	000000000000	

(4) 在弹出的对话框中点击“确定”。

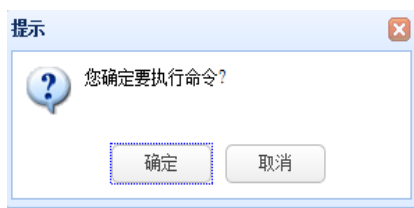

过程如下图所示：

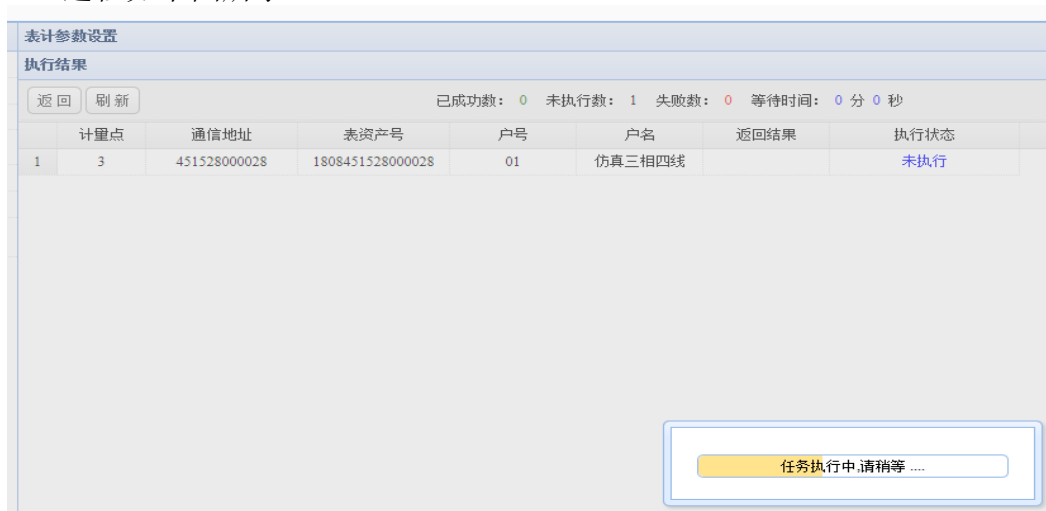

(5) 等待电表数据召测完毕，结果如下图所示。

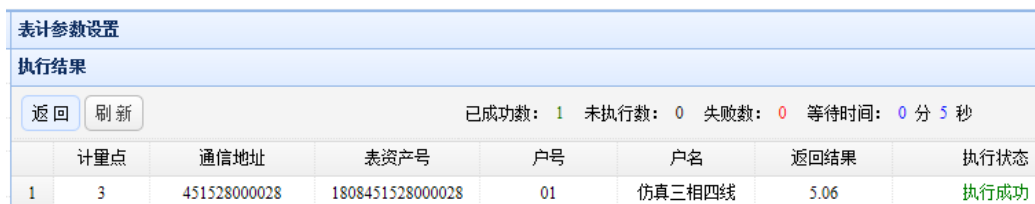

通过台区集中器召测台区中电表数据，这说明系统台区调试成功。

(六) 设备编号（参考南方电网标准）

集中器（举例）：0401ZJ00005001800000001

0401: 南宁网区, z: 终端类, J: 集中器, 000: 南宁供电局, 05: 220/308V, 00: 无电流, 18: 2018 年, 00000001: 流水号

电能表（举例）：0401SG00005061800000001

0401: 南宁网区, s: 三相电能表, G: 多功能, 000: 南宁供电局, 05: 220/308V, 06: 10A 电流, 18: 2018 年, 00000001: 流水号

(七) 操作步骤总结

1、主站建档

台区管理→厂家管理→抄表区段→集中器管理

2、集中器设置

参数查询与设置》通讯通道查询与设置》通讯参数设置》密码 OK 》主站 IP →主站端口→通道类型→以太网 IP 地址》手动设置 IP 地址》终端 IP→终端管理与维护》终端编号》密码》地市区县码

3、电表建档

主站：档案管理》报装管理

4、系统调试

设备调试→集中器→调试→计量点号→档案下发→实时召测（随抄）

（八）恢复初始状态的操作步骤

1、主站参数删除

- （1）设备调试》集中器》调试》三相四线表》卸载。
- （2）档案管理》表计管理》三相四线表》删除。
- （3）档案管理》集中器管理》集中器》删除。
- （4）档案管理》台区管理》台区》删除。
- （5）档案管理》台区管理》抄表区段》删除。

2、集中器参数删除

集中器本体》终端管理与维护》参数初始化》数据区复位。

（九）评分标准

项目名称		低压集抄系统安装与调试评分表			
场次（选手填写）		工位号 （选手填写）	裁判员签名		
序号	项目	要求	评分标准	标准分	得分
1	着装与防护	1.现场工作服穿戴整齐，扣好衣扣、袖扣，无安全隐患。 2.穿着劳保鞋，鞋带绑扎扎实整齐，无安全隐患。 3.佩戴安全帽，帽子无破损，佩戴正确，无安全隐患。 4.操作过程中需戴棉纱手套（验电及书写时除外）。	每 1 处不满足要求，扣 0.2 分，扣完为止。	0.2	
2	工器具及材料检查	检查工作中使用的工器具及材料是否齐全	每 1 处不满足要求，扣 0.2 分，扣完为止。	0.2	

3	办理工作许可	向裁判员汇报，具备工作条件。	每1处不满足要求，扣0.2分，扣完为止。	0.2	
4	工作前验电	选手接触设备前，应进行“三步式验电”。	未能完整地“三步式验电”过程，扣0.4分，扣完为止。	0.4	
5	工器具、设备使用	工作过程中工器具、仪表及设备均不能跌落。	每1处不满足要求，扣0.2分，扣完为止。	0.2	
6	材料使用	取用导线应合理，不浪费。	1.多余的单根导线超过20cm以上，每根扣1分。 2.故意将剩余导线剪成两根及以上的行为，每次扣1分。 本项分扣完为止。	1	
7	申请送电	送电前需检查：(1)检查接线盒电流连接片及电流回路其他部分是否有开路。 (2)检查电压回路是否正常。 (3)整理工器具、清理现场、关闭柜门。	每1处不满足要求，扣0.2分，扣完为止。	0.2	
8	送电后验电	送电后，应进行“三步式验电”。	未能完整地“三步式验电”过程，扣0.4分，扣完为止。	0.4	
9	清理现场	整理好所使用的仪器、仪表、工器具并清理现场。	每1处不满足要求，扣0.2分，扣完为止。	0.2	
10	安装正确	1.安装接线正确，集中器和电能表正常运行。 2.通电运行正常，碰触接线不松动、不脱落。	1.安装接线不正确，集中器和电能表不能正常运行，扣20分。 2.接线正确，但碰触后因虚接而松动或脱落，每1处扣5分，扣完为止。	20	
11	电能表、集中器、互感器的安装	电能表、集中器、互感器的安装位置倾斜5°以内，安装稳固。	每1处不满足要求，扣0.5分，扣完为止。	2	
12	接线盒连片及其接线的安装	1.接线盒电压、电流连片在标准计量位置。 2.电压和电流的进线、出线安装在标准位置。	每1处不满足要求，扣0.5分，扣完为止。	2	
13	布线美观	布线要求横平竖直。	每1处不满足要求，扣0.5分，扣完为止。	2	
14	连接线分相分色	连接线分相分色，黄、绿、红、蓝、黄绿双色分别对应A、B、C、N、PE线。	每1处不满足要求，扣0.5分，扣完为止。	2	
15	接线头	接线头金属部分不得裸	每1处不满足要求，扣0.5分，扣完为止。	2	

	金属裸露	露。	扣完为止。		
16	接线头 接线深度	螺钉旋压导线连接部位应有 2 处明显压痕、不得压到绝缘皮上、导线连接必须牢固。	每 1 处不满足要求，扣 0.5 分，扣完为止。	2	
17	接线头 裕度	接线盒下方及屏背二次出线的接线头处，导线应留有裕度。	每 1 处不满足要求，扣 0.5 分，扣完为止。	2	
18	标识套 管安装	要求标识套管安装位置正确，文字朝向一致。	每 1 处不满足要求，扣 0.5 分，扣完为止。	2	
19	加盖加 封	正确安装互感器、接线盒、电能表和集中器的盖子，并正确实施封印。	每 1 处不满足要求，扣 0.5 分，扣完为止。	2	
20	系统调 试	集中器调试、主站建档以及实时召测电量。	电量召测不成功，扣 9 分，扣完为止。	9	
21	安全秩 序	1.竞赛过程出现较严重的不安全现象者，裁判可予以制止，并报告裁判长；如发生危及人身安全的行为时，裁判立即终止竞赛，经上报裁判长批准后，可取消选手该项目参赛资格。 2.选手不服从裁决，不听指挥，裁判可提出警告。不听警告者，报告裁判长取消竞赛资格。 3.选手扰乱他人竞赛，裁判提出警告，并报告裁判长裁决，情节严重者取消竞赛资格。			
总分				50	

注：底纹为灰色的部分，即 10~20 项，由终评裁判负责评分，其余部分由现场裁判负责评分。

二、互感器检定

（一）电流互感器检定

变比 1500/5 和 1000/5 为穿芯 CT 所用，其余变比为蝶式 CT 所用，一次 L1/L2/L3 与二次 K1/K2/K3 的对应，并注意一次导线的不同。

例如：在电脑设置铭牌为 1500/5 穿芯一匝，则对应的一次接线为 La/Lb，二次接线为 K1/K3。

1、电流互感器检定接线图

（1）以 1000/5 穿芯 CT 为例。

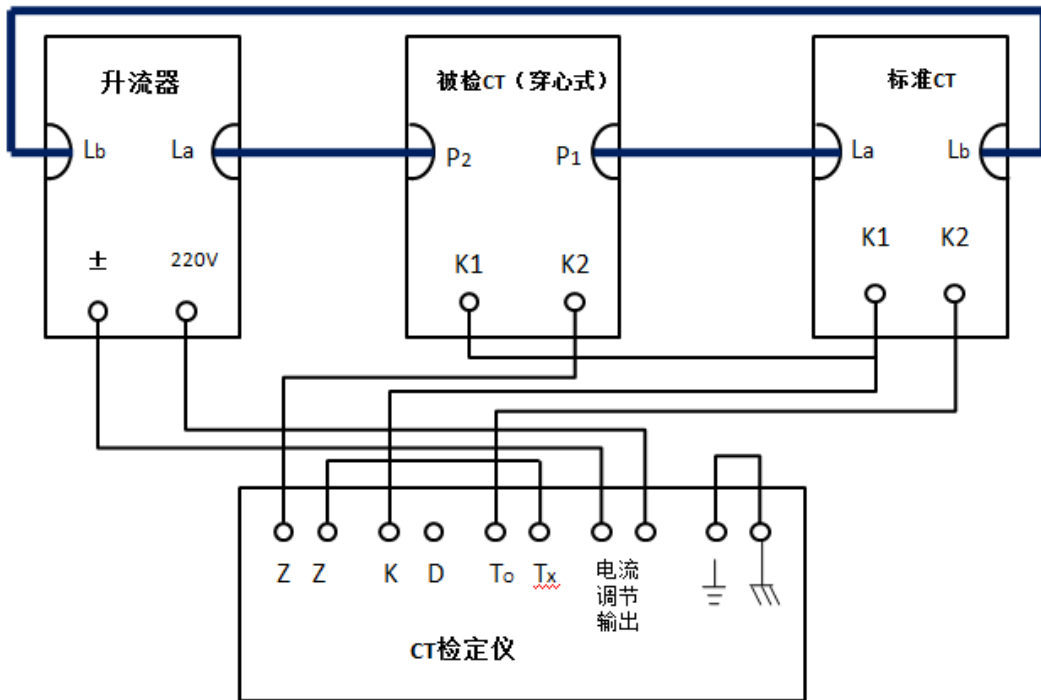

(2) 以 150/5 蝶式 CT 为例

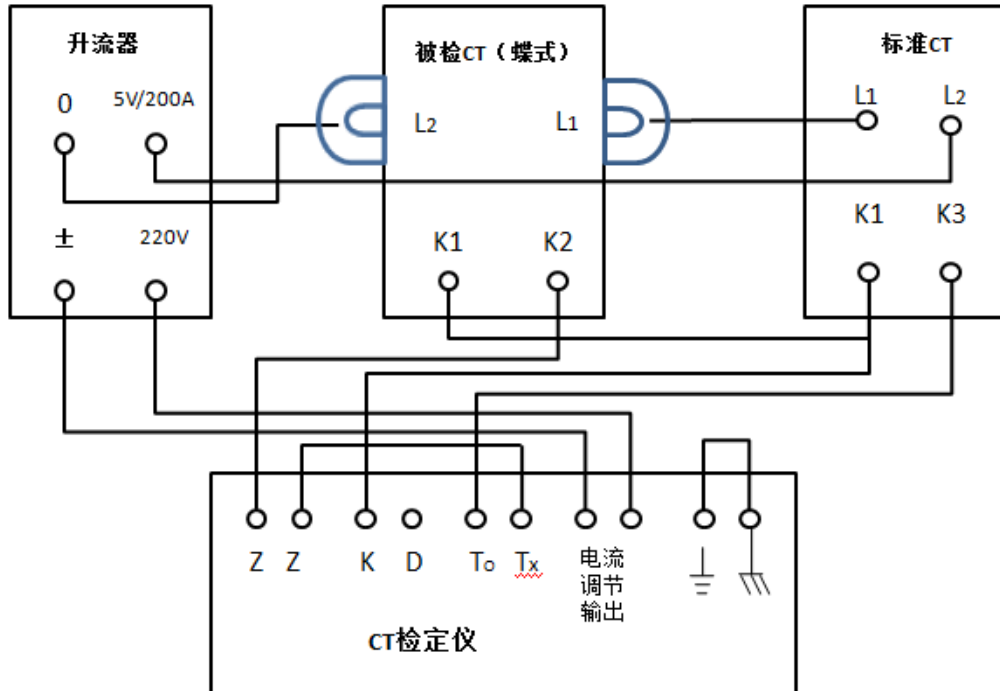

2、检定规程：JJG 313-2010 《测量用电流互感器检定规程》

3、数据修约

数据修约法则的口诀归纳：“四舍六入五考虑，五后非零则进一，五后皆零视奇偶，五前为偶应舍去，五前为奇则进一”。

详见 GB/T 8170-2008 《数值修约规则与极限数值的表示和判定》。

4、修约间隔

互感器的误差修约间隔

修约间隔	准确度等级					
	0.01	0.02	0.05	0.1	0.2	0.5
比值误差 (%)	0.001	0.002	0.005	0.01	0.02	0.05
相位误差 (')	0.02	0.05	0.2	0.5	1	2

5、修约方法

设待修约数为 A，修约间隔为 a，则 $A_1=A/a$ ， A_1 修约得 A_2 ，修约结果 $B=A_2 \times a$ 。

【例】某 0.5 级电流互感器的误差测量结果为： $f=-0.075\%$ ， $\delta =+9.82'$ ，修约过程如下：

0.5 级互感器的修约间隔 0.05%，则 $A_1=-0.075\% \div 0.05\%=-1.5 \rightarrow A_2=-2 \rightarrow B=-2 \times 0.05\%=-0.1\% \rightarrow -0.10\%$ （修约间隔为 0.05，故保留小数点后两位，不足两位的则以 0 补足）。

0.5 级互感器的相位差修约间隔为 2，则 $\delta =+9.82' \rightarrow +9.82' \div 2=4.91' \rightarrow +5' \rightarrow +5' \times 2=10'$ （修约间隔为 2，故保留整数位）。

6、样卷

电流互感器检定记录

原始记录编号：互字 001 号

送检单位 XXX 供电局 准确度级别 0.05S 级

型号 HL23/8 额定一次电流 5~3000 A

制造厂名 XXX 电气有限公司 额定二次电流 5A

出厂编号 4321 额定功率因数 1

用途 标准 额定负荷 5VA

证书编号 互字 001 号 额定频率 50Hz

额定电压 / kV

检定日期：2016 年 05 月 20 日

有效期至：2018 年 05 月 19 日

检定时使用的标准电流互感器：

名称双级电流互感器出厂编号7654

准确度级别0.002级设备编号/

有效期限2020年11月25日

检定时的环境条件：

温度20℃相对湿度60%

检定结果：

外观检查合格

绝缘电阻500MΩ

工频电压试验合格

极性正确

最大变差 f ：0.0005%； δ ：0.05'

稳定性/

结论及说明：合格。（若不合格，则说明不合格项）

核验李四

检定张三

检定日期：2016年05月20日

有效期至：2018年05月19日

误差数据记录表

比值差的倍率因数：% 相位差的倍率因数：'

量限	项目及误差		额定电流百分值					最大 变差	二次负荷 值	
			1	5	20	100	120		VA	cos ϕ
100/5	比值 差	上升	-0.0432	-0.0350	-0.0224	-0.0189	-0.0188	0.0002	5	1
		下降	-0.0434	-0.0352	-0.0226	-0.0191	/			
		平均	-0.0433	-0.0351	-0.0225	-0.0190	-0.0188			
		修约	-0.045	-0.035	-0.020	-0.020	-0.020			
	相位	上升	+1.63	+1.32	+0.89	+0.65	+0.61	0.05		

	差	下降	+1.68	+1.35	+0.91	+0.67	/			
		平均	+1.655	+1.335	+0.90	+0.66	+0.61			
		修约	+1.6	+1.4	+0.8	+0.6	+0.6			
100/5	比值差	上升	/	-0.0250	/	-0.0198	/	0.0005	.5	2 1
		下降	/	-0.0255	/	-0.0199	/			
		平均	/	-0.02525	/	-0.01985	/			
		修约	/	-0.025	/	-0.020	/			
	相位差	上升	/	+1.02	/	+0.55	/	0.05		
		下降	/	+1.05	/	+0.57	/			
		平均	/	+1.035	/	+0.56	/			
		修约	/	+1.0	/	+0.6	/			

7、评分标准

项目名称		电流互感器检定评分表					
场次（选手填写）		工位号（选手填写）		裁判员签名			
序号	项目	要求	评分标准			标准分	得分
1	着装与防护	1.现场工作服穿戴整齐，扣好衣扣、袖扣，无安全隐患。 2.穿着劳保鞋，鞋带绑扎扎实整齐，无安全隐患。 3.佩戴安全帽，帽子无破损，佩戴正确，无安全隐患。 4.操作过程中需戴棉纱手套（验电及书写时除外）。	每1处不满足要求，扣0.2分，扣完为止。			0.2	
2	工具及材料检查	检查工作中使用的工器具及材料是否齐全	每1处不满足要求，扣0.2分，扣完为止。			0.2	

3	办理工作许可	向裁判员汇报，具备工作条件。	每 1 处不满足要求，扣 0.2 分，扣完为止。	0.2	
4	工作前验电	选手接触设备前，应进行“三步式验电”。	未能完整地“三步式验电”过程，扣 0.4 分，扣完为止。	0.4	
5	工器具、设备使用	工作过程中工器具、仪表以及设备均不能跌落。	每 1 处不满足要求，扣 0.2 分，扣完为止。	0.2	
6	申请送电	送电前需检查电路是否正常，有无安全隐患。	未申请送电，扣 0.2 分，本项分扣完为止。	0.2	
7	送电后验电	送电后，应进行“三步式验电”。	未能完整地“三步式验电”过程，扣 0.4 分，扣完为止。	0.4	
8	清理现场	整理好所使用的仪器、仪表、工器具并清理现场。	每 1 处不满足要求，扣 0.2 分，扣完为止。	0.2	
9	检定接线	按检定规程规定的接线要求完成试验接线。	每错接、漏接 1 根接线，扣 0.5 分，扣完为止。	1	
10	误差测量	按照题目和检定规程的要求完成误差测量。	1.参数设置和误差测量，每错、漏 1 个处扣 0.5 分。 2.仪器带电换挡每次扣 0.5 分。 3.带电断开装置试验电源每次扣 0.5 分。 本项分扣完为止。	2	
11	数据记录	按照题目和检定规程的要求，把测量数据填入检定记录表。	记录填写错、漏、涂改每处扣 0.5 分，扣完为止，但允许进行规范划改。误差测量结果错误的重复扣分。	1	
	数据处理	按照检定规程的修约规则对数据进行处理。	数据修约每错 1 处扣 0.5 分，扣完为止。误差测量结果错误的重复扣分。	3	
12	填写检定记录表	按照检定规程规定，填写检定记录表。	证书填写错、漏、涂改每处扣 0.5 分，扣完为止，但允许进行规范划改。由于之前误差测量结果错误或者数据修约错误而导致证书数据错误的，不重复扣分。	1	

13	安全秩序	<p>1.竞赛过程出现较严重的不安全现象者，裁判可予以制止，并报告裁判长；如发生危及人身安全的行为时，裁判立即终止竞赛，经上报裁判长批准后，可取消选手该项目参赛资格。</p> <p>2.选手不服从裁决，不听指挥，裁判可提出警告。不听警告者，报告裁判长取消竞赛资格。</p> <p>3.选手扰乱他人竞赛，裁判提出警告，并报告裁判长裁决，情节严重者取消竞赛资格。</p>		
总分			10	

注：底纹为灰色的部分，即 9~12 项，由终评裁判负责评分，其余部分由现场裁判负责评分。

(二) 电压互感器检定

1、接线图（以 10kV/100V 的 PT 为例）

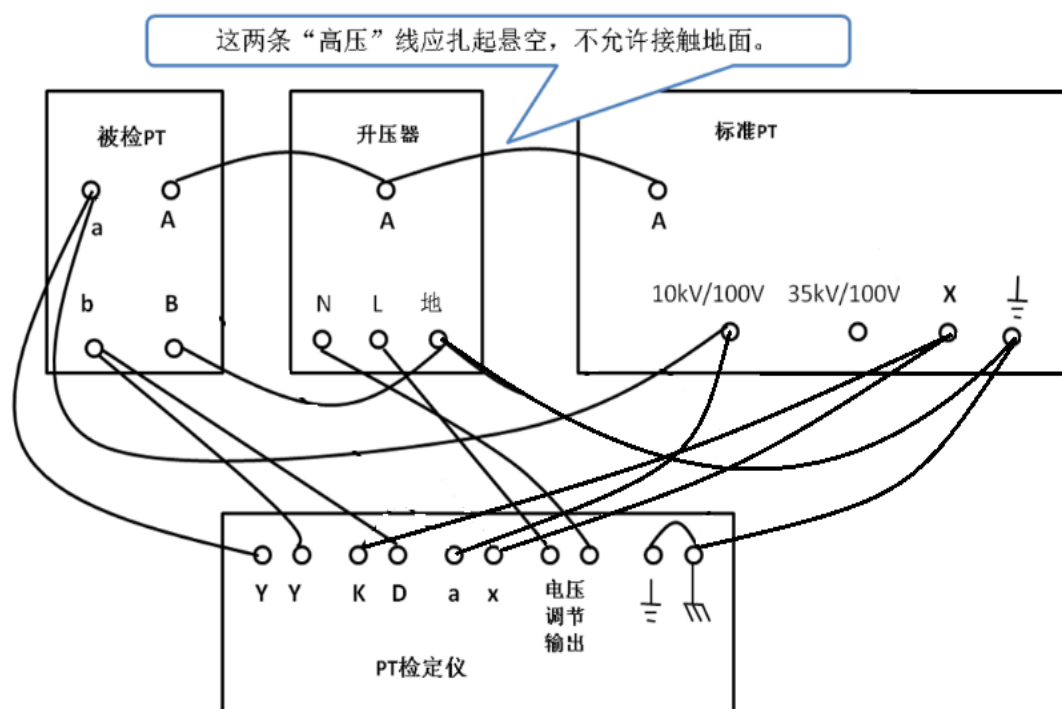

2、检定规程：JJG 314-2010 《测量用电压互感器检定规程》

3、数据修约规程：GB/T 8170-2008 《数值修约规则与极限数值的表示和判定》

4、样卷

电压互感器检定记录

原始记录编号：互字 002 号

送检单位 XXX 供电局 准确度级别 0.02 级

型号 HJ-10 额定一次电压 10 kV
 制造厂名 XXX 电气有限公司 额定二次电压 100 V
 出厂编号 5621 额定功率因数 0.8
 设备编号 / 额定负荷 5VA
 用途 标准 用额定频率 50Hz
 证书编号 互字 002 号

检定时使用的标准电压互感器：

名称 标准电压互感器 出厂编号 7689
 准确度级别 0.002 级 设备编号 /
 有效期限 2017 年 11 月 25 日

检定时的环境条件：

温度 20 °C 相对湿度 60 %

检定结果：

绝缘电阻 500M Ω 绝缘强度试验 合格
 极性 正确 最大升降变差 f: 0.0005%; δ: 0.02'
 稳定性 /

结论及说明：合格。（若不合格，则说明不合格项）

核验 李四

检定 张三

检定日期：2016 年 05 月 20 日

有效期至：2018 年 05 月 19 日

误差数据记录表

比值差的倍率因数： % 相位差的倍率因数： ′

量限	项目及误差		额定电压百分值					最大变差	二次负荷值	
			20	50	80	100	120		VA	cos φ
10000 /100	比值差	上升	-0.0232	-0.0150	-0.0124	-0.0089	-0.0088	0.0002	5	1
		下降	-0.0234	-0.0152	-0.0126	-0.0091	/			

		平均	-0.0233	-0.0151	-0.0125	-0.0090	-0.0088			
		修约	-0.024	-0.016	-0.012	-0.008	-0.008			
	相位差	上升	+0.63	+0.32	+0.19	+0.15	+0.13	0.02		
		下降	+0.65	+0.34	+0.20	+0.15	/			
		平均	+0.655	+0.335	+0.195	+0.15	+0.13			
		修约	+0.65	+0.35	+0.20	+0.15	+0.15			
	比值差	上升	-0.0050	/	/	-0.0018	/	0.0005		
		下降	-0.0055	/	/	-0.0019	/			
		平均	-0.00525	/	/	-0.00185	/			
		修约	-0.006	/	/	-0.002	/			
	相位差	上升	+0.32	/	/	+0.25	/	0.02		1. 25
		下降	+0.33	/	/	+0.27	/			
		平均	+0.325	/	/	+0.26	/			
		修约	+0.30	/	/	+0.25	/			

5、评分标准

项目名称		电压互感器检定评分表					
场次（选手填写）		工位号（选手填写）		裁判员签名			
序号	项目	要求	评分标准			标准分	得分
1	着装与防护	1.现场工作服穿戴整齐，扣好衣扣、袖扣，无安全隐患。 2.穿着劳保鞋，鞋带绑扎扎实整齐，无安全隐患。 3.佩戴安全帽，帽子无破损，佩戴正确，无安全隐患。 4.操作过程中需戴棉纱手套（验电及书写时除外）。	每1处不满足要求，扣0.2分，扣完为止。			0.2	

2	工器具及材料检查	检查工作中使用的工器具及材料是否齐全	每1处不满足要求,扣0.2分,扣完为止。	0.2	
3	办理工作许可	向裁判员汇报,具备工作条件。	每1处不满足要求,扣0.2分,扣完为止。	0.2	
4	工作前验电	选手接触设备前,应进行“三步式验电”。	未能完整地“三步式验电”过程,扣0.4分,扣完为止。	0.4	
5	工器具、设备使用	工作过程中工器具、仪表及设备均不能跌落。	每1处不满足要求,扣0.2分,扣完为止。	0.2	
6	申请送电	送电前需检查电路是否正常,有无安全隐患。	未申请送电,扣0.2分,本项分扣完为止。	0.2	
7	送电后验电	送电后,应进行“三步式验电”。	未能完整地“三步式验电”过程,扣0.4分,扣完为止。	0.4	
8	清理现场	整理好所使用的仪器、仪表、工器具并清理现场。	每1处不满足要求,扣0.2分,扣完为止。	0.2	
9	检定接线	按检定规程规定的接线要求完成试验接线。	每错接、漏接1根接线扣0.5分,扣完为止。	1	
10	误差测量	按照题目和检定规程的要求完成误差测量。	1.参数设置和误差测量,每错、漏1个处扣0.5分。 2.仪器带电换挡每次扣0.5分。 3.带电断开装置试验电源每次扣0.5分。 本项分扣完为止。	2	
11	数据记录	按照题目和检定规程的要求,把测量数据填入检定记录表。	记录填写错、漏、涂改每1处扣0.5分,扣完为止,但允许进行规范划改。误差测量结果错误的重复扣分。	1	
	数据处理	按照检定规程的修约规则对数据进行处理。	数据修约每错1处扣0.5分,扣完为止。误差测量结果错误的重复扣分。	3	
12	填写检定记录表	按照检定规程规定,填写检定记录表。	每错、漏、涂改1处扣0.5分,扣完为止,但允许进行规范划改。由于之前误差测量结果错误或数据修约错误而导致记录表数据错误的,不重复扣分。	1	

13	安全秩序	1.竞赛过程出现较严重的不安全现象者，裁判可予以制止，并报告裁判长；如发生危及人身安全的行为时，裁判立即终止竞赛，经上报裁判长批准后，可取消选手该项目参赛资格。 2.选手不服从裁决，不听指挥，裁判可提出警告。不听警告者，报告裁判长取消竞赛资格。 3.选手扰乱他人竞赛，裁判提出警告，并报告裁判长裁决，情节严重者取消竞赛资格。		
总分			10	

注：底纹为灰色的部分，即 9~12 项，由终评裁判负责评分，其余部分由现场裁判负责评分。

三、电能计量装置错误接线检查及更正系数计算

(一) 本次竞赛的故障设置范围：

1、TV 的正序和负序，包括 abc、bca、cab、acb、bac、cba（共 6 种）；

2、TA 的反接和错相，包括 \dot{I}_a 、 \dot{I}_c ； \dot{I}_a 、 $-\dot{I}_c$ ； $-\dot{I}_a$ 、 \dot{I}_c ； $-\dot{I}_a$ 、 $-\dot{I}_c$ ； \dot{I}_c 、 \dot{I}_a ； \dot{I}_c 、 $-\dot{I}_a$ ； $-\dot{I}_c$ 、 \dot{I}_a ； $-\dot{I}_c$ 、 $-\dot{I}_a$ （共 8 种）。

(二) 三相三线计量装置电压互感器二次侧 b 相接地，而 PE 线（黄绿双色）为接地端参考点，设为 0 端，即 U_0 。

U_1 、 U_2 、 U_3 分别代表 2、5、8 号电压端子，使用相位伏安表分别测量 U_1 、 U_2 、 U_3 三个端子与接地端之间的电压 U_{10} 、 U_{20} 、 U_{30} ，可判定电压为 0 的相即是 b 相电压端，其余两个端子对地电压应为 100V。

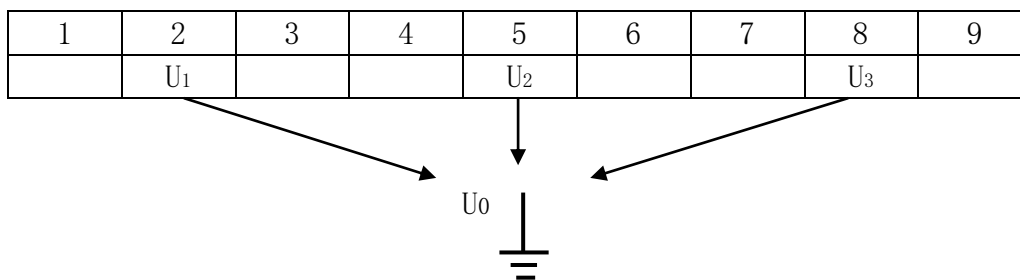

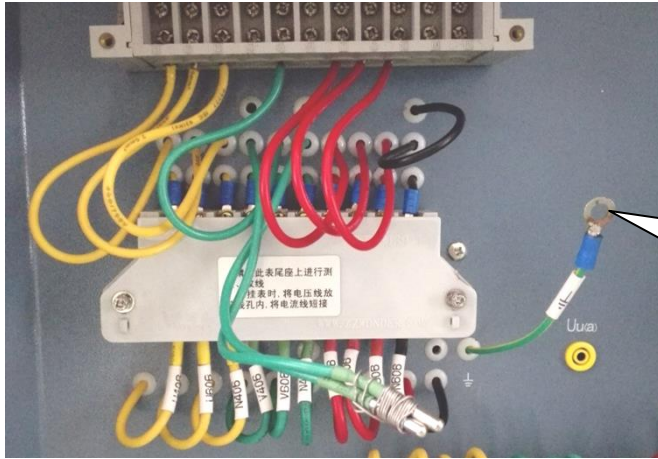

以 PE 线（黄绿双色）
作为接地端参考点，
设为 0 端。

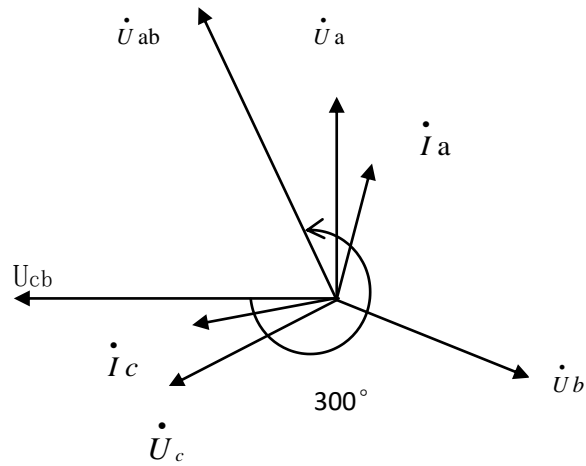

(三) 当测量 \dot{U}_{12} 超前 \dot{U}_{32} 的角度时，若 \dot{U}_{12} 超前 \dot{U}_{32} 300° （如上图），则为正相序；若 \dot{U}_{12} 超前 \dot{U}_{32} 60° ，则为逆向序。

例如：测得 $U_{10}=100V$ ， $U_{20}=100V$ ， $U_{30}=0V$ ， \dot{U}_{12} 超前 \dot{U}_{32} 60° ，可知 $\dot{U}_3=\dot{U}_b$ ， \dot{U}_{123} 为逆向序，从而确定 $\dot{U}_1=\dot{U}_a$ ， $\dot{U}_2=\dot{U}_c$ ，即相序为 acb。

U_1	U_2	U_3
a	c	b

(四) 最后再测量 \dot{U}_{12} 超前 \dot{i}_1 和 \dot{i}_2 的角度，并画出相量图，列出功率表达式，计算更正系数。

(五) 评分标准

项目名称		电能计量装置错误接线检查及更正系数计算评分表				
场次（选手填写）		工位号 （选手填写）	裁判员签名			
序号	项目	要求	评分标准	标准分	得分	
1	着装与防护	1.现场工作服穿戴整齐，扣好衣扣、袖扣，无安全隐患。 2.穿着劳保鞋，鞋带绑扎扎实整齐，无安全隐患。 3.佩戴安全帽，帽子无破损，佩戴正确，无安全隐患。 4.操作过程中需戴棉纱手套（验电及书写时除外）。	每1处不满足要求，扣0.2分，扣完为止。	0.2		
2	工器具及材料检查	检查工作中使用的工器具及材料是否齐全	每1处不满足要求，扣0.2分，扣完为止。	0.2		
3	办理工作许可	向裁判员汇报，具备工作条件。	每1处不满足要求，扣0.2分，扣完为止。	0.2		
4	工作前验电	选手接触设备前，应进行“三步式验电”。	未能完整地完“三步式验电”过程，扣0.4分，扣完为止。	0.4		
5	工器具、设备使用	工作过程中工器具、仪表及设备不能跌落。	每1处不满足要求，扣0.2分，扣完为止。	0.2		
6	清理现场	整理好所使用的仪器、仪表、工器具并清理现场。	每1处不满足要求，扣0.2分，扣完为止。	0.2		
7	参数测量	正确进行参数测量，并做好原始数据记录。	每错、漏1处扣0.3分，扣完为止。	3.6		
8	画出相量图	画出计算更正系数时所需的电压、电流的相量及其夹角，并标明各个参数的文字符号。	相量、文字符号和角度标注，每错、漏1处扣1分，扣完为止。	6		
9	错误接线判断结果	按要求填写出错误接线形式。	每错、漏一处扣0.5分，扣完为止。	4		

10	更正系数计算	写出更正系数计算式，计算式代入参数，计算更正系数。	1.更正系数计算式的正确与错误功率表达式，3分。每错、漏1处扣1分，扣完为止。 2.计算式代入参数，3分。每错、漏1处扣1分，扣完为止。 3.更正系数计算结果（保留两位小数），错误则扣3分；	10	
11	画出实际接线图	根据判断结果，画出错误状态下的实际接线图。	每错、漏1处扣1分，扣完为止。	5	
12	安全秩序	1.竞赛过程出现较严重的不安全现象者，裁判可予以制止，并报告裁判长；如发生危及人身安全的行为时，裁判立即终止竞赛，经上报裁判长批准后，可取消选手该项目参赛资格。 2.选手不服从裁决，不听指挥，裁判可提出警告。不听警告者，报告裁判长取消竞赛资格。 3.选手扰乱他人竞赛，裁判提出警告，并报告裁判长裁决，情节严重者取消竞赛资格。			
总分				30	

注：底纹为灰色的部分，即7~11项，由终评裁判负责评分，其余部分由现场裁判负责评分。

【例题1】某客户10kV高供高计，月平均功率因数0.94（感性），三相三线电能表表尾测量数据如下表，试分析判断其故障类型，计算更正系数，并画出实际接线图。

U ₁₀	U ₂₀	U ₃₀	I ₁	I ₂
0V	100V	100V	1.5A	1.5A

U ₁₂	U ₂₃	U ₃₁
100V	100V	100V

相位角	\dot{U}_{32}	\dot{I}_1	\dot{I}_2
\dot{U}_{12}	300°	350°	290°

解：1、根据测量数据可知，三相电压、电流对称，没有断线和短路。

2、根据U₁₀=0V，可判定 $\dot{U}_1=\dot{U}_b$ ，由 \dot{U}_{12} 超前 \dot{U}_{32} 300°，可判定 $\dot{U}_1\dot{U}_2\dot{U}_3$ 为正相序，故 $\dot{U}_2=\dot{U}_c$ ， $\dot{U}_3=\dot{U}_a$ ，即电压相序为bca。

3、因为 \dot{U}_3 (\dot{U}_a) 超前 \dot{I}_2 的角度符合随相关系，故可判定 $\dot{I}_2 = \dot{I}_a$ 。

将 \dot{I}_1 反相得 $-\dot{I}_1$ ，而 \dot{U}_2 (\dot{U}_c) 超前 $-\dot{I}_1$ 的角度符合随相关系，故可判定 $-\dot{I}_1 = \dot{I}_c$ ，即 $\dot{I}_1 = -\dot{I}_c$ 。

因此，第一元件为 $[\dot{U}_{bc}, -\dot{I}_c]$ ，第二元件为 $[\dot{U}_{ac}, \dot{I}_a]$ 。

相量图：

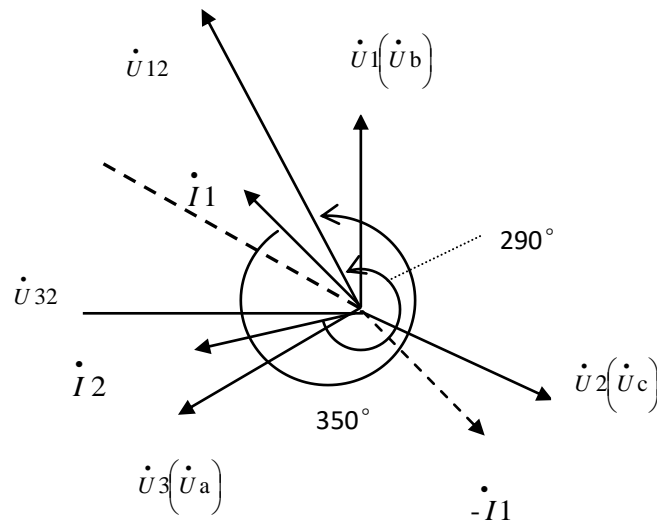

4、更正系数计算

月平均功率因数为 0.94，故 $\Phi = \arccos 0.94 = 19.95^\circ$

$$K_G = P_0 / P'$$

$$= \sqrt{3} U I \cos \Phi / [U_{bc} I' \cos (30^\circ - \Phi) + U_{ac} I_a \cos (30^\circ - \Phi)]$$

$$= \sqrt{3} \cos \Phi / [\cos (30^\circ - \Phi) + \cos (30^\circ - \Phi)]$$

$$= \sqrt{3} \times 0.94 / [\cos (30^\circ - 19.95^\circ) + \cos (30^\circ - 19.95^\circ)]$$

$$= 244.22 / 295.4$$

$$= 0.83$$

5、画出实际接线图：

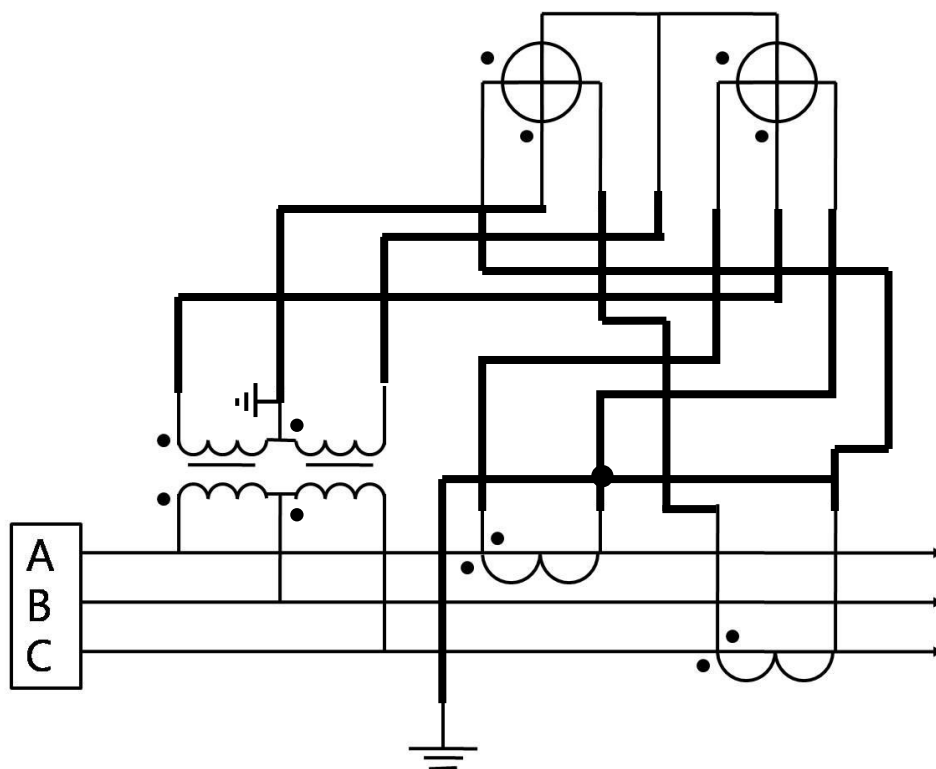

【例题 2】某客户采用三相三线制供电，负荷平均功率因数 0.92（感性），表尾测得数据如下，试分析装置故障类型，计算更正系数，画出实际接线图。

U_{10}	U_{20}	U_{30}	I_1	I_2
100V	100V	0V	2.5A	2.5A

U_{12}	U_{23}	U_{31}
100V	100V	100V

相位角	\dot{U}_{32}	\dot{i}_1	\dot{i}_2
\dot{U}_{12}	60°	172°	232°

解： 1、根据测量数据可知，三相电压、电流对称，没有断线和短路。

2、根据 $U_{30}=0V$ ，可判定 $\dot{U}_3 = \dot{U}_b$ ，由 \dot{U}_{12} 超前 \dot{U}_{32} 60° ，可判定 $\dot{U}_1 \dot{U}_2 \dot{U}_3$ 为逆

相序，故 $\dot{U}_1 = \dot{U}_a$ ， $\dot{U}_2 = \dot{U}_c$ ，即电压相序为 acb。

3、根据相量图所示， \dot{I}_2 滞后 \dot{U}_2 的角度符合随相关系，可判定 \dot{I}_2 与 \dot{U}_2 同相，故 $\dot{I}_2 = \dot{I}_c$ 。

而 $-\dot{I}_1$ 滞后 \dot{U}_1 的角度符合随相关系，可判定 $-\dot{I}_1$ 与 \dot{U}_1 同相。所以， $-\dot{I}_1 = \dot{I}_a$ ，即 $\dot{I}_1 = -\dot{I}_a$ 。

故电能表的接线方式：第一元件： $[\dot{U}_{ac}, -\dot{I}_a]$ ；第二元件： $[\dot{U}_{bc}, \dot{I}_c]$ 。

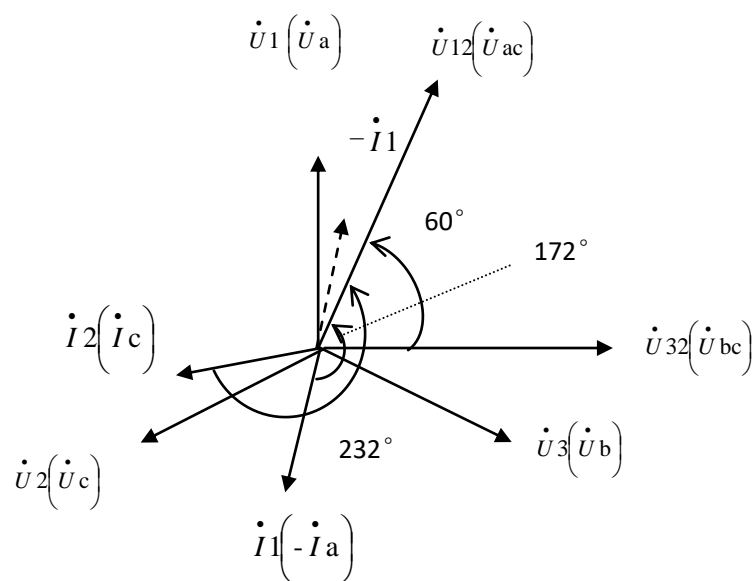

4、更正系数计算

月平均功率因数为 0.92，故 $\Phi = \arccos 0.92 = 23.07^\circ$

$$K_G = P_0 / P'$$

$$= \sqrt{3} UI \cos \Phi / [U_{ac} I'_a \cos (150^\circ + \Phi) + U_{bc} I_c \cos (150^\circ + \Phi)]$$

$$= \sqrt{3} \cos \Phi / [\cos (150^\circ + \Phi) + \cos (150^\circ + \Phi)]$$

$$= \sqrt{3} \times 0.92 / [\cos (150^\circ + 23.07^\circ) + \cos (150^\circ + 23.07^\circ)]$$

$$= 239.02 / -496.35$$

$$= -0.48$$

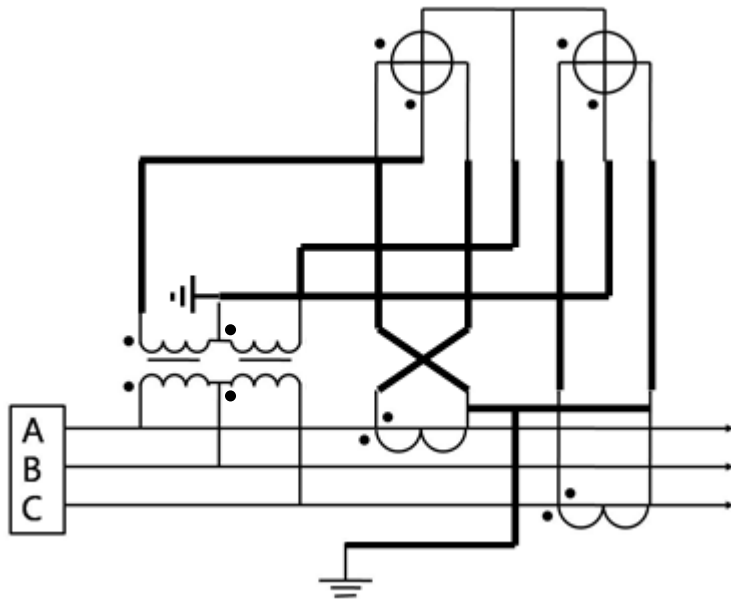

学生管理部（团委）：开展了“服务二青盛会，共建和谐社会”宣讲会

为助力第二届全国青年运动会在太原市顺利举行。6月18日，院团委组织开展了“服务二青盛会，共建和谐社会”宣讲会。

宣讲会上，老师介绍了二青会的口号、吉祥物、会徽的由来等小知识，同时为志愿者列举了诸多在二青会服务工作方面需要注意的事项。老师的讲解使我院二青会的志愿者们充分认识到消防安全在二青会志愿服务中的重要作用，更加明晰了自己的责任与义务。通过生动的现场演示，老师还为大家详细地介绍了赛会突发事故的应急处理方法，并着重讲解了比赛过程中选手突发伤病情况的现场应急救护程序。

第二届全国青年运动会是山西省首次举办全国综合性运动会，我院约90名志愿者将为二青会朔州赛区提供“优质、高效、专业”的志愿服务，践行志愿者服务理念，勇于担当、热情服务、积极进取、团结协作，为办好二青会奉献青春力量。



学生管理部（团委）：开展了“节约一滴水，一张纸，一度电”志愿者专题活动

为了进一步加强同学们的节约意识，倡导学生学习实践“低碳生活”模式，并且提高环保意识，形成校园内勤俭节约的良好氛围。4月2日，我院团委、社团联合会联合开展了“节约一滴水，一张纸，一度电”志愿者专题活动。

活动期间，志愿者们购买节能宣传画、亲手制作节能标志，将节能宣传画和节能标志张贴在办公楼道内和各种电器、水龙头上，以提示过往师生注意节约用电、节约用水、节约用纸。此外，志愿者们还在空余时间进班讲解环保知识，利用墙报和宣传栏，宣传节能的意义和措施。同学们纷纷表示首先将从自身做起，为保护资源重复利用起到更大的作用。

通过这次活动，不仅让我院师生参与到勤俭节约的队伍之中，而且也提高了他们对资源重复利用的重视，为构建低碳、环保的社会做出了贡献！



职业技能等级证书

Certificate of Occupational Skill Level

本证书由 山西电力职业技术学院 颁发，
表明持证人通过本机构组织的职业技能等级认定，
具备该职业（工种）相应技能等级水平。

This is to certify that the bearer has
demonstrated corresponding competency in this
occupation(job) for successful completion of the
occupational skill level assessment organized
by Electric Power Occupational Technical Institute
Of SEPC .

山西电力职业技术学院

发证日期：2021年02月22日

Issue date

证书信息查询网址

(Certificate Information) : <http://jndj.osta.org.cn/>

机构信息查询网址

(Assessment Information) : <http://pjgg.osta.org.cn/>

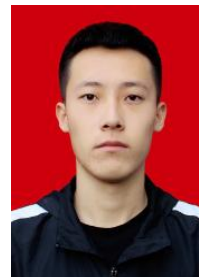

姓名： 高发达
Name
证件类型： 居民身份证
ID Type
证件号码： 140221200008207613
ID No.
职业名称： 电气值班员
Occupation
工种名称： ----
Job
职业技能等级： 四级/中级工
Skill Level
证书编号： S000014001026214000001
Certificate No.

职业技能等级证书

Certificate of Occupational Skill Level

本证书由 山西电力职业技术学院 颁发，
表明持证人通过本机构组织的职业技能等级认定，
具备该职业（工种）相应技能等级水平。

This is to certify that the bearer has
demonstrated corresponding competency in this
occupation(job) for successful completion of the
occupational skill level assessment organized
by Electric Power Occupational Technical Institute
Of SEPC .

山西电力职业技术学院

发证日期：2021年02月22日

Issue date

证书信息查询网址

(Certificate Information) : <http://jndj.osta.org.cn/>

机构信息查询网址

(Assessment Information) : <http://pjgg.osta.org.cn/>



姓名： 康小平
Name
证件类型： 居民身份证
ID Type
证件号码： 140602199809301519
ID No.
职业名称： 电气值班员
Occupation
工种名称： ----
Job
职业技能等级： 四级/中级工
Skill Level
证书编号： S000014001026214000002
Certificate No.

职业技能等级证书

Certificate of Occupational Skill Level

本证书由 山西电力职业技术学院 颁发，
表明持证人通过本机构组织的职业技能等级认定，
具备该职业（工种）相应技能等级水平。

This is to certify that the bearer has
demonstrated corresponding competency in this
occupation(job) for successful completion of the
occupational skill level assessment organized
by Electric Power Occupational Technical Institute
Of SEPC .

山西电力职业技术学院

发证日期：2021年02月22日

Issue date

证书信息查询网址

(Certificate Information) : <http://jndj.osta.org.cn/>

机构信息查询网址

(Assessment Information) : <http://pjgg.osta.org.cn/>

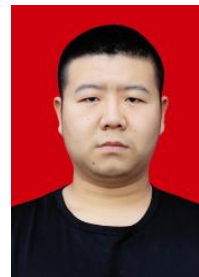

姓名： 狄瑞
Name
证件类型： 居民身份证
ID Type
证件号码： 140821200008300036
ID No.
职业名称： 电气值班员
Occupation
工种名称： ----
Job
职业技能等级： 四级/中级工
Skill Level
证书编号： S000014001026214000003
Certificate No.

职业技能等级证书

Certificate of Occupational Skill Level

本证书由 山西电力职业技术学院 颁发，
表明持证人通过本机构组织的职业技能等级认定，
具备该职业（工种）相应技能等级水平。

This is to certify that the bearer has
demonstrated corresponding competency in this
occupation(job) for successful completion of the
occupational skill level assessment organized
by Electric Power Occupational Technical Institute
Of SEPC .

山西电力职业技术学院

发证日期：2021年02月22日

Issue date

证书信息查询网址

(Certificate Information) : <http://jndj.osta.org.cn/>

机构信息查询网址

(Assessment Information) : <http://pjgg.osta.org.cn/>



姓名： 李军峰
Name
证件类型： 居民身份证
ID Type
证件号码： 140624199910142514
ID No.
职业名称： 电气值班员
Occupation
工种名称： ----
Job
职业技能等级： 四级/中级工
Skill Level
证书编号： S000014001026214000004
Certificate No.

职业技能等级证书

Certificate of Occupational Skill Level

本证书由 山西电力职业技术学院 颁发，
表明持证人通过本机构组织的职业技能等级认定，
具备该职业（工种）相应技能等级水平。

This is to certify that the bearer has
demonstrated corresponding competency in this
occupation(job) for successful completion of the
occupational skill level assessment organized
by Electric Power Occupational Technical Institute
Of SEPC .

山西电力职业技术学院

发证日期：2021年02月22日
Issue date

证书信息查询网址
机构信息查询网址

(Certificate Information) : <http://jndj.osta.org.cn/>
(Assessment Information) : <http://pjgg.osta.org.cn/>



姓名： 张旭强
Name
证件类型： 居民身份证
ID Type
证件号码： 140602199902239019
ID No.
职业名称： 电气值班员
Occupation
工种名称： ----
Job
职业技能等级： 四级/中级工
Skill Level
证书编号： S000014001026214000005
Certificate No.

职业技能等级证书

Certificate of Occupational Skill Level

本证书由 山西电力职业技术学院 颁发，
表明持证人通过本机构组织的职业技能等级认定，
具备该职业（工种）相应技能等级水平。

This is to certify that the bearer has
demonstrated corresponding competency in this
occupation(job) for successful completion of the
occupational skill level assessment organized
by Electric Power Occupational Technical Institute
Of SEPC .

山西电力职业技术学院

发证日期：2021年02月22日

Issue date

证书信息查询网址

(Certificate Information) : <http://jndj.osta.org.cn/>

机构信息查询网址

(Assessment Information) : <http://pjgg.osta.org.cn/>



姓名： 李未杰
Name
证件类型： 居民身份证
ID Type
证件号码： 14222219991121031X
ID No.
职业名称： 电气值班员
Occupation
工种名称： ----
Job
职业技能等级： 四级/中级工
Skill Level
证书编号： S000014001026214000006
Certificate No.

职业技能等级证书

Certificate of Occupational Skill Level

本证书由 山西电力职业技术学院 颁发，
表明持证人通过本机构组织的职业技能等级认定，
具备该职业（工种）相应技能等级水平。

This is to certify that the bearer has
demonstrated corresponding competency in this
occupation(job) for successful completion of the
occupational skill level assessment organized
by Electric Power Occupational Technical Institute
Of SEPC .

山西电力职业技术学院

发证日期：2021年02月22日

Issue date

证书信息查询网址

(Certificate Information) : <http://jndj.osta.org.cn/>

机构信息查询网址

(Assessment Information) : <http://pjgg.osta.org.cn/>



姓名： 赵江浩
Name
证件类型： 居民身份证
ID Type
证件号码： 140724200010140071
ID No.
职业名称： 电气值班员
Occupation
工种名称： ----
Job
职业技能等级： 四级/中级工
Skill Level
证书编号： S000014001026214000007
Certificate No.

职业技能等级证书

Certificate of Occupational Skill Level

本证书由 山西电力职业技术学院 颁发，
表明持证人通过本机构组织的职业技能等级认定，
具备该职业（工种）相应技能等级水平。

This is to certify that the bearer has
demonstrated corresponding competency in this
occupation(job) for successful completion of the
occupational skill level assessment organized
by Electric Power Occupational Technical Institute
Of SEPC .

山西电力职业技术学院

发证日期：2021年02月22日

Issue date

证书信息查询网址

(Certificate Information) : <http://jndj.osta.org.cn/>

机构信息查询网址

(Assessment Information) : <http://pjgg.osta.org.cn/>



姓名： 赵依强
Name
证件类型： 居民身份证
ID Type
证件号码： 140603199710151754
ID No.
职业名称： 电气值班员
Occupation
工种名称： ----
Job
职业技能等级： 四级/中级工
Skill Level
证书编号： S000014001026214000008
Certificate No.

职业技能等级证书

Certificate of Occupational Skill Level

本证书由 山西电力职业技术学院 颁发，
表明持证人通过本机构组织的职业技能等级认定，
具备该职业（工种）相应技能等级水平。

This is to certify that the bearer has
demonstrated corresponding competency in this
occupation(job) for successful completion of the
occupational skill level assessment organized
by Electric Power Occupational Technical Institute
Of SEPC .

山西电力职业技术学院

发证日期：2021年02月22日

Issue date

证书信息查询网址

(Certificate Information) : <http://jndj.osta.org.cn/>

机构信息查询网址

(Assessment Information) : <http://pjgg.osta.org.cn/>



姓名： 卫航
Name
证件类型： 居民身份证
ID Type
证件号码： 140824199806030038
ID No.
职业名称： 电气值班员
Occupation
工种名称： ----
Job
职业技能等级： 四级/中级工
Skill Level
证书编号： S000014001026214000009
Certificate No.

职业技能等级证书

Certificate of Occupational Skill Level

本证书由 山西电力职业技术学院 颁发，
表明持证人通过本机构组织的职业技能等级认定，
具备该职业（工种）相应技能等级水平。

This is to certify that the bearer has
demonstrated corresponding competency in this
occupation(job) for successful completion of the
occupational skill level assessment organized
by Electric Power Occupational Technical Institute
Of SEPC .

山西电力职业技术学院

发证日期：2021年02月22日

Issue date

证书信息查询网址

(Certificate Information) : <http://jndj.osta.org.cn/>

机构信息查询网址

(Assessment Information) : <http://pjgg.osta.org.cn/>



姓名： 李浩田
Name
证件类型： 居民身份证
ID Type
证件号码： 140724200007200037
ID No.
职业名称： 电气值班员
Occupation
工种名称： ----
Job
职业技能等级： 四级/中级工
Skill Level
证书编号： S000014001026214000010
Certificate No.

职业技能等级证书

Certificate of Occupational Skill Level

本证书由 山西电力职业技术学院 颁发，
表明持证人通过本机构组织的职业技能等级认定，
具备该职业（工种）相应技能等级水平。

This is to certify that the bearer has
demonstrated corresponding competency in this
occupation(job) for successful completion of the
occupational skill level assessment organized
by Electric Power Occupational Technical Institute
Of SEPC .

山西电力职业技术学院

发证日期：2021年02月22日
Issue date

证书信息查询网址
机构信息查询网址

(Certificate Information) : <http://jndj.osta.org.cn/>
(Assessment Information) : <http://pjgg.osta.org.cn/>



姓名： 王秀雯
Name
证件类型： 居民身份证
ID Type
证件号码： 142401200011031425
ID No.
职业名称： 电气值班员
Occupation
工种名称： ----
Job
职业技能等级： 四级/中级工
Skill Level
证书编号： S000014001026214000011
Certificate No.

职业技能等级证书

Certificate of Occupational Skill Level

本证书由 山西电力职业技术学院 颁发，
表明持证人通过本机构组织的职业技能等级认定，
具备该职业（工种）相应技能等级水平。

This is to certify that the bearer has
demonstrated corresponding competency in this
occupation(job) for successful completion of the
occupational skill level assessment organized
by Electric Power Occupational Technical Institute
Of SEPC .

山西电力职业技术学院

发证日期：2021年02月22日
Issue date

证书信息查询网址
机构信息查询网址

(Certificate Information) : <http://jndj.osta.org.cn/>
(Assessment Information) : <http://pjgg.osta.org.cn/>



姓名： 王文凯
Name
证件类型： 居民身份证
ID Type
证件号码： 141122200107120099
ID No.
职业名称： 电气值班员
Occupation
工种名称： ----
Job
职业技能等级： 四级/中级工
Skill Level
证书编号： S000014001026214000013
Certificate No.

职业技能等级证书

Certificate of Occupational Skill Level

本证书由 山西电力职业技术学院 颁发，
表明持证人通过本机构组织的职业技能等级认定，
具备该职业（工种）相应技能等级水平。

This is to certify that the bearer has
demonstrated corresponding competency in this
occupation(job) for successful completion of the
occupational skill level assessment organized
by Electric Power Occupational Technical Institute
Of SEPC .

山西电力职业技术学院

发证日期：2021年02月22日

Issue date

证书信息查询网址

(Certificate Information) : <http://jndj.osta.org.cn/>

机构信息查询网址

(Assessment Information) : <http://pjgg.osta.org.cn/>



姓名： 冯宣毓
Name
证件类型： 居民身份证
ID Type
证件号码： 142401200009182419
ID No.
职业名称： 电气值班员
Occupation
工种名称： ----
Job
职业技能等级： 四级/中级工
Skill Level
证书编号： S000014001026214000014
Certificate No.

职业技能等级证书

Certificate of Occupational Skill Level

本证书由 山西电力职业技术学院 颁发，
表明持证人通过本机构组织的职业技能等级认定，
具备该职业（工种）相应技能等级水平。

This is to certify that the bearer has
demonstrated corresponding competency in this
occupation(job) for successful completion of the
occupational skill level assessment organized
by Electric Power Occupational Technical Institute
Of SEPC .

山西电力职业技术学院

发证日期：2021年02月22日

Issue date

证书信息查询网址

(Certificate Information) : <http://jndj.osta.org.cn/>

机构信息查询网址

(Assessment Information) : <http://pjgg.osta.org.cn/>



姓名： 钮宁
Name
证件类型： 居民身份证
ID Type
证件号码： 140221199906270539
ID No.
职业名称： 电气值班员
Occupation
工种名称： ----
Job
职业技能等级： 四级/中级工
Skill Level
证书编号： S000014001026214000015
Certificate No.

职业技能等级证书

Certificate of Occupational Skill Level

本证书由 山西电力职业技术学院 颁发，
表明持证人通过本机构组织的职业技能等级认定，
具备该职业（工种）相应技能等级水平。

This is to certify that the bearer has
demonstrated corresponding competency in this
occupation(job) for successful completion of the
occupational skill level assessment organized
by Electric Power Occupational Technical Institute
Of SEPC .

山西电力职业技术学院

发证日期：2021年02月22日

Issue date

证书信息查询网址

(Certificate Information) : <http://jndj.osta.org.cn/>

机构信息查询网址

(Assessment Information) : <http://pjgg.osta.org.cn/>



姓名： 朱国庆
Name
证件类型： 居民身份证
ID Type
证件号码： 140621200009046112
ID No.
职业名称： 电气值班员
Occupation
工种名称： ----
Job
职业技能等级： 四级/中级工
Skill Level
证书编号： S000014001026214000016
Certificate No.

职业技能等级证书

Certificate of Occupational Skill Level

本证书由 山西电力职业技术学院 颁发，
表明持证人通过本机构组织的职业技能等级认定，
具备该职业（工种）相应技能等级水平。

This is to certify that the bearer has
demonstrated corresponding competency in this
occupation(job) for successful completion of the
occupational skill level assessment organized
by Electric Power Occupational Technical Institute
Of SEPC .

山西电力职业技术学院

发证日期：2021年02月22日

Issue date

证书信息查询网址

(Certificate Information) : <http://jndj.osta.org.cn/>

机构信息查询网址

(Assessment Information) : <http://pjgg.osta.org.cn/>



姓名： 刘星星
Name
证件类型： 居民身份证
ID Type
证件号码： 142332200004052833
ID No.
职业名称： 电气值班员
Occupation
工种名称： ----
Job
职业技能等级： 四级/中级工
Skill Level
证书编号： S000014001026214000017
Certificate No.

职业技能等级证书

Certificate of Occupational Skill Level

本证书由 山西电力职业技术学院 颁发，
表明持证人通过本机构组织的职业技能等级认定，
具备该职业（工种）相应技能等级水平。

This is to certify that the bearer has
demonstrated corresponding competency in this
occupation(job) for successful completion of the
occupational skill level assessment organized
by Electric Power Occupational Technical Institute
Of SEPC .

山西电力职业技术学院

发证日期：2021年02月22日

Issue date

证书信息查询网址

(Certificate Information) : <http://jndj.osta.org.cn/>

机构信息查询网址

(Assessment Information) : <http://pjgg.osta.org.cn/>



姓名： 闫晨晨
Name
证件类型： 居民身份证
ID Type
证件号码： 140425200010247215
ID No.
职业名称： 电气值班员
Occupation
工种名称： ----
Job
职业技能等级： 四级/中级工
Skill Level
证书编号： S000014001026214000018
Certificate No.

职业技能等级证书

Certificate of Occupational Skill Level

本证书由 山西电力职业技术学院 颁发，
表明持证人通过本机构组织的职业技能等级认定，
具备该职业（工种）相应技能等级水平。

This is to certify that the bearer has
demonstrated corresponding competency in this
occupation(job) for successful completion of the
occupational skill level assessment organized
by Electric Power Occupational Technical Institute
Of SEPC .

山西电力职业技术学院

发证日期：2021年02月22日

Issue date

证书信息查询网址

(Certificate Information) : <http://jndj.osta.org.cn/>

机构信息查询网址

(Assessment Information) : <http://pjgg.osta.org.cn/>



姓名： 梁琛
Name
证件类型： 居民身份证
ID Type
证件号码： 14222220001026034X
ID No.
职业名称： 电气值班员
Occupation
工种名称： ----
Job
职业技能等级： 四级/中级工
Skill Level
证书编号： S000014001026214000019
Certificate No.

职业技能等级证书

Certificate of Occupational Skill Level

本证书由 山西电力职业技术学院 颁发，
表明持证人通过本机构组织的职业技能等级认定，
具备该职业（工种）相应技能等级水平。

This is to certify that the bearer has
demonstrated corresponding competency in this
occupation(job) for successful completion of the
occupational skill level assessment organized
by Electric Power Occupational Technical Institute
Of SEPC .

山西电力职业技术学院

发证日期：2021年02月22日

Issue date

证书信息查询网址

(Certificate Information) : <http://jndj.osta.org.cn/>

机构信息查询网址

(Assessment Information) : <http://pjgg.osta.org.cn/>



姓名： 郭旭
Name
证件类型： 居民身份证
ID Type
证件号码： 140621200001055217
ID No.
职业名称： 电气值班员
Occupation
工种名称： ----
Job
职业技能等级： 四级/中级工
Skill Level
证书编号： S000014001026214000020
Certificate No.

职业技能等级证书

Certificate of Occupational Skill Level

本证书由 山西电力职业技术学院 颁发，
表明持证人通过本机构组织的职业技能等级认定，
具备该职业（工种）相应技能等级水平。

This is to certify that the bearer has
demonstrated corresponding competency in this
occupation(job) for successful completion of the
occupational skill level assessment organized
by Electric Power Occupational Technical Institute
Of SEPC .

山西电力职业技术学院

发证日期：2021年02月22日
Issue date

证书信息查询网址
机构信息查询网址

(Certificate Information) : <http://jndj.osta.org.cn/>
(Assessment Information) : <http://pjgg.osta.org.cn/>



姓名： 宋少华
Name
证件类型： 居民身份证
ID Type
证件号码： 14052220000526683X
ID No.
职业名称： 电气值班员
Occupation
工种名称： ----
Job
职业技能等级： 四级/中级工
Skill Level
证书编号： S000014001026214000021
Certificate No.

职业技能等级证书

Certificate of Occupational Skill Level

本证书由 山西电力职业技术学院 颁发，
表明持证人通过本机构组织的职业技能等级认定，
具备该职业（工种）相应技能等级水平。

This is to certify that the bearer has
demonstrated corresponding competency in this
occupation(job) for successful completion of the
occupational skill level assessment organized
by Electric Power Occupational Technical Institute
Of SEPC .

山西电力职业技术学院

发证日期：2021年02月22日

Issue date

证书信息查询网址

(Certificate Information) : <http://jndj.osta.org.cn/>

机构信息查询网址

(Assessment Information) : <http://pjgg.osta.org.cn/>



姓名： 宁睿树
Name
证件类型： 居民身份证
ID Type
证件号码： 142727200004120534
ID No.
职业名称： 电气值班员
Occupation
工种名称： ----
Job
职业技能等级： 四级/中级工
Skill Level
证书编号： S000014001026214000022
Certificate No.

职业技能等级证书

Certificate of Occupational Skill Level

本证书由 山西电力职业技术学院 颁发，
表明持证人通过本机构组织的职业技能等级认定，
具备该职业（工种）相应技能等级水平。

This is to certify that the bearer has
demonstrated corresponding competency in this
occupation(job) for successful completion of the
occupational skill level assessment organized
by Electric Power Occupational Technical Institute
Of SEPC .

山西电力职业技术学院

发证日期：2021年02月22日

Issue date

证书信息查询网址

(Certificate Information) : <http://jndj.osta.org.cn/>

机构信息查询网址

(Assessment Information) : <http://pjgg.osta.org.cn/>



姓名： 崔行云
Name
证件类型： 居民身份证
ID Type
证件号码： 140426200002061257
ID No.
职业名称： 电气值班员
Occupation
工种名称： ----
Job
职业技能等级： 四级/中级工
Skill Level
证书编号： S000014001026214000023
Certificate No.

职业技能等级证书

Certificate of Occupational Skill Level

本证书由 山西电力职业技术学院 颁发，
表明持证人通过本机构组织的职业技能等级认定，
具备该职业（工种）相应技能等级水平。

This is to certify that the bearer has
demonstrated corresponding competency in this
occupation(job) for successful completion of the
occupational skill level assessment organized
by Electric Power Occupational Technical Institute
Of SEPC .

山西电力职业技术学院

发证日期：2021年02月22日

Issue date

证书信息查询网址

(Certificate Information) : <http://jndj.osta.org.cn/>

机构信息查询网址

(Assessment Information) : <http://pjgg.osta.org.cn/>



姓名： 黄星延
Name
证件类型： 居民身份证
ID Type
证件号码： 140322200007140615
ID No.
职业名称： 电气值班员
Occupation
工种名称： ----
Job
职业技能等级： 四级/中级工
Skill Level
证书编号： S000014001026214000024
Certificate No.

职业技能等级证书

Certificate of Occupational Skill Level

本证书由 山西电力职业技术学院 颁发，
表明持证人通过本机构组织的职业技能等级认定，
具备该职业（工种）相应技能等级水平。

This is to certify that the bearer has
demonstrated corresponding competency in this
occupation(job) for successful completion of the
occupational skill level assessment organized
by Electric Power Occupational Technical Institute
Of SEPC .

山西电力职业技术学院

发证日期：2021年02月22日

Issue date

证书信息查询网址

(Certificate Information) : <http://jndj.osta.org.cn/>

机构信息查询网址

(Assessment Information) : <http://pjgg.osta.org.cn/>

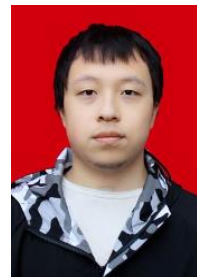

姓名： 刘建德
Name
证件类型： 居民身份证
ID Type
证件号码： 140525200009301611
ID No.
职业名称： 电气值班员
Occupation
工种名称： ----
Job
职业技能等级： 四级/中级工
Skill Level
证书编号： S000014001026214000025
Certificate No.

职业技能等级证书

Certificate of Occupational Skill Level

本证书由 山西电力职业技术学院 颁发，
表明持证人通过本机构组织的职业技能等级认定，
具备该职业（工种）相应技能等级水平。

This is to certify that the bearer has
demonstrated corresponding competency in this
occupation(job) for successful completion of the
occupational skill level assessment organized
by Electric Power Occupational Technical Institute
Of SEPC .

山西电力职业技术学院

发证日期：2021年02月22日

Issue date

证书信息查询网址

(Certificate Information) : <http://jndj.osta.org.cn/>

机构信息查询网址

(Assessment Information) : <http://pjgg.osta.org.cn/>



姓名： 冯治旭
Name
证件类型： 居民身份证
ID Type
证件号码： 142703200001282713
ID No.
职业名称： 电气值班员
Occupation
工种名称： ----
Job
职业技能等级： 四级/中级工
Skill Level
证书编号： S000014001026214000026
Certificate No.

职业技能等级证书

Certificate of Occupational Skill Level

本证书由 山西电力职业技术学院 颁发，
表明持证人通过本机构组织的职业技能等级认定，
具备该职业（工种）相应技能等级水平。

This is to certify that the bearer has
demonstrated corresponding competency in this
occupation(job) for successful completion of the
occupational skill level assessment organized
by Electric Power Occupational Technical Institute
Of SEPC .

山西电力职业技术学院

发证日期：2021年02月22日

Issue date

证书信息查询网址

(Certificate Information) : <http://jndj.osta.org.cn/>

机构信息查询网址

(Assessment Information) : <http://pjgg.osta.org.cn/>



姓名： 任锦涛
Name
证件类型： 居民身份证
ID Type
证件号码： 142703200011170619
ID No.
职业名称： 电气值班员
Occupation
工种名称： ----
Job
职业技能等级： 四级/中级工
Skill Level
证书编号： S000014001026214000027
Certificate No.

职业技能等级证书

Certificate of Occupational Skill Level

本证书由 山西电力职业技术学院 颁发，
表明持证人通过本机构组织的职业技能等级认定，
具备该职业（工种）相应技能等级水平。

This is to certify that the bearer has
demonstrated corresponding competency in this
occupation(job) for successful completion of the
occupational skill level assessment organized
by Electric Power Occupational Technical Institute
Of SEPC .

山西电力职业技术学院

发证日期：2021年02月22日

Issue date

证书信息查询网址

(Certificate Information) : <http://jndj.osta.org.cn/>

机构信息查询网址

(Assessment Information) : <http://pjgg.osta.org.cn/>



姓名： 赵玉龙
Name
证件类型： 居民身份证
ID Type
证件号码： 142733200009285415
ID No.
职业名称： 电气值班员
Occupation
工种名称： ----
Job
职业技能等级： 四级/中级工
Skill Level
证书编号： S000014001026214000028
Certificate No.

职业技能等级证书

Certificate of Occupational Skill Level

本证书由 山西电力职业技术学院 颁发，
表明持证人通过本机构组织的职业技能等级认定，
具备该职业（工种）相应技能等级水平。

This is to certify that the bearer has
demonstrated corresponding competency in this
occupation(job) for successful completion of the
occupational skill level assessment organized
by Electric Power Occupational Technical Institute
Of SEPC .

山西电力职业技术学院

发证日期：2021年02月22日

Issue date

证书信息查询网址

(Certificate Information) : <http://jndj.osta.org.cn/>

机构信息查询网址

(Assessment Information) : <http://pjgg.osta.org.cn/>



姓名： 李奇
Name
证件类型： 居民身份证
ID Type
证件号码： 14118119990402001X
ID No.
职业名称： 电气值班员
Occupation
工种名称： ----
Job
职业技能等级： 四级/中级工
Skill Level
证书编号： S000014001026214000029
Certificate No.

职业技能等级证书

Certificate of Occupational Skill Level

本证书由 山西电力职业技术学院 颁发，
表明持证人通过本机构组织的职业技能等级认定，
具备该职业（工种）相应技能等级水平。

This is to certify that the bearer has
demonstrated corresponding competency in this
occupation(job) for successful completion of the
occupational skill level assessment organized
by Electric Power Occupational Technical Institute
Of SEPC .

山西电力职业技术学院

发证日期：2021年02月22日
Issue date

证书信息查询网址
机构信息查询网址

(Certificate Information) : <http://jndj.osta.org.cn/>
(Assessment Information) : <http://pjgg.osta.org.cn/>



姓名： 柴伊婧
Name
证件类型： 居民身份证
ID Type
证件号码： 142703199906140925
ID No.
职业名称： 电气值班员
Occupation
工种名称： ----
Job
职业技能等级： 四级/中级工
Skill Level
证书编号： S000014001026214000030
Certificate No.

职业技能等级证书

Certificate of Occupational Skill Level

本证书由 山西电力职业技术学院 颁发，
表明持证人通过本机构组织的职业技能等级认定，
具备该职业（工种）相应技能等级水平。

This is to certify that the bearer has
demonstrated corresponding competency in this
occupation(job) for successful completion of the
occupational skill level assessment organized
by Electric Power Occupational Technical Institute
Of SEPC .

山西电力职业技术学院

发证日期：2021年02月22日

Issue date

证书信息查询网址

(Certificate Information) : <http://jndj.osta.org.cn/>

机构信息查询网址

(Assessment Information) : <http://pjgg.osta.org.cn/>



姓名： 郭雨晴
Name
证件类型： 居民身份证
ID Type
证件号码： 14020220000319202X
ID No.
职业名称： 电气值班员
Occupation
工种名称： ----
Job
职业技能等级： 四级/中级工
Skill Level
证书编号： S000014001026214000031
Certificate No.

职业技能等级证书

Certificate of Occupational Skill Level

本证书由 山西电力职业技术学院 颁发，
表明持证人通过本机构组织的职业技能等级认定，
具备该职业（工种）相应技能等级水平。

This is to certify that the bearer has
demonstrated corresponding competency in this
occupation(job) for successful completion of the
occupational skill level assessment organized
by Electric Power Occupational Technical Institute
Of SEPC .

山西电力职业技术学院

发证日期：2021年02月22日

Issue date

证书信息查询网址

(Certificate Information) : <http://jndj.osta.org.cn/>

机构信息查询网址

(Assessment Information) : <http://pjgg.osta.org.cn/>



姓名： 陈创
Name
证件类型： 居民身份证
ID Type
证件号码： 140424199912260417
ID No.
职业名称： 电气值班员
Occupation
工种名称： ----
Job
职业技能等级： 四级/中级工
Skill Level
证书编号： S000014001026214000032
Certificate No.

职业技能等级证书

Certificate of Occupational Skill Level

本证书由 山西电力职业技术学院 颁发，
表明持证人通过本机构组织的职业技能等级认定，
具备该职业（工种）相应技能等级水平。

This is to certify that the bearer has
demonstrated corresponding competency in this
occupation(job) for successful completion of the
occupational skill level assessment organized
by Electric Power Occupational Technical Institute
Of SEPC .

山西电力职业技术学院

发证日期：2021年02月22日

Issue date

证书信息查询网址

(Certificate Information) : <http://jndj.osta.org.cn/>

机构信息查询网址

(Assessment Information) : <http://pjgg.osta.org.cn/>



姓名： 武鹏飞
Name
证件类型： 居民身份证
ID Type
证件号码： 140424200008110416
ID No.
职业名称： 电气值班员
Occupation
工种名称： ----
Job
职业技能等级： 四级/中级工
Skill Level
证书编号： S000014001026214000033
Certificate No.

职业技能等级证书

Certificate of Occupational Skill Level

本证书由 山西电力职业技术学院 颁发，
表明持证人通过本机构组织的职业技能等级认定，
具备该职业（工种）相应技能等级水平。

This is to certify that the bearer has
demonstrated corresponding competency in this
occupation(job) for successful completion of the
occupational skill level assessment organized
by Electric Power Occupational Technical Institute
Of SEPC .

山西电力职业技术学院

发证日期：2021年02月22日

Issue date

证书信息查询网址

(Certificate Information) : <http://jndj.osta.org.cn/>

机构信息查询网址

(Assessment Information) : <http://pjgg.osta.org.cn/>

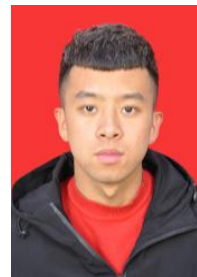

姓名： 刘春海
Name
证件类型： 居民身份证
ID Type
证件号码： 140223199901314216
ID No.
职业名称： 电气值班员
Occupation
工种名称： ----
Job
职业技能等级： 四级/中级工
Skill Level
证书编号： S000014001026214000034
Certificate No.

职业技能等级证书

Certificate of Occupational Skill Level

本证书由 山西电力职业技术学院 颁发，
表明持证人通过本机构组织的职业技能等级认定，
具备该职业（工种）相应技能等级水平。

This is to certify that the bearer has
demonstrated corresponding competency in this
occupation(job) for successful completion of the
occupational skill level assessment organized
by Electric Power Occupational Technical Institute
Of SEPC .

山西电力职业技术学院

发证日期：2021年02月22日

Issue date

证书信息查询网址

(Certificate Information) : <http://jndj.osta.org.cn/>

机构信息查询网址

(Assessment Information) : <http://pjgg.osta.org.cn/>



姓名： 张景然
Name
证件类型： 居民身份证
ID Type
证件号码： 140522200004121014
ID No.
职业名称： 电气值班员
Occupation
工种名称： ----
Job
职业技能等级： 四级/中级工
Skill Level
证书编号： S000014001026214000035
Certificate No.

职业技能等级证书

Certificate of Occupational Skill Level

本证书由 山西电力职业技术学院 颁发，
表明持证人通过本机构组织的职业技能等级认定，
具备该职业（工种）相应技能等级水平。

This is to certify that the bearer has
demonstrated corresponding competency in this
occupation(job) for successful completion of the
occupational skill level assessment organized
by Electric Power Occupational Technical Institute
Of SEPC .

山西电力职业技术学院

发证日期：2021年02月22日

Issue date

证书信息查询网址

(Certificate Information) : <http://jndj.osta.org.cn/>

机构信息查询网址

(Assessment Information) : <http://pjgg.osta.org.cn/>



姓名： 高虎虎
Name
证件类型： 居民身份证
ID Type
证件号码： 14232519990320351X
ID No.
职业名称： 电气值班员
Occupation
工种名称： ----
Job
职业技能等级： 四级/中级工
Skill Level
证书编号： S000014001026214000036
Certificate No.

职业技能等级证书

Certificate of Occupational Skill Level

本证书由 山西电力职业技术学院 颁发，
表明持证人通过本机构组织的职业技能等级认定，
具备该职业（工种）相应技能等级水平。

This is to certify that the bearer has
demonstrated corresponding competency in this
occupation(job) for successful completion of the
occupational skill level assessment organized
by Electric Power Occupational Technical Institute
Of SEPC .

山西电力职业技术学院

发证日期：2021年02月22日

Issue date

证书信息查询网址

(Certificate Information) : <http://jndj.osta.org.cn/>

机构信息查询网址

(Assessment Information) : <http://pjgg.osta.org.cn/>



姓名： 杨善友
Name
证件类型： 居民身份证
ID Type
证件号码： 140522200001016817
ID No.
职业名称： 电气值班员
Occupation
工种名称： ----
Job
职业技能等级： 四级/中级工
Skill Level
证书编号： S000014001026214000037
Certificate No.

职业技能等级证书

Certificate of Occupational Skill Level

本证书由 山西电力职业技术学院 颁发，
表明持证人通过本机构组织的职业技能等级认定，
具备该职业（工种）相应技能等级水平。

This is to certify that the bearer has
demonstrated corresponding competency in this
occupation(job) for successful completion of the
occupational skill level assessment organized
by Electric Power Occupational Technical Institute
Of SEPC .

山西电力职业技术学院

发证日期：2021年02月22日

Issue date

证书信息查询网址

(Certificate Information) : <http://jndj.osta.org.cn/>

机构信息查询网址

(Assessment Information) : <http://pjgg.osta.org.cn/>

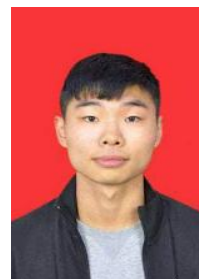

姓名： 荣明哲
Name
证件类型： 居民身份证
ID Type
证件号码： 142726200002090013
ID No.
职业名称： 电气值班员
Occupation
工种名称： ----
Job
职业技能等级： 四级/中级工
Skill Level
证书编号： S000014001026214000039
Certificate No.

职业技能等级证书

Certificate of Occupational Skill Level

本证书由 山西电力职业技术学院 颁发，
表明持证人通过本机构组织的职业技能等级认定，
具备该职业（工种）相应技能等级水平。

This is to certify that the bearer has
demonstrated corresponding competency in this
occupation(job) for successful completion of the
occupational skill level assessment organized
by Electric Power Occupational Technical Institute
Of SEPC .

山西电力职业技术学院

发证日期：2021年02月22日

Issue date

证书信息查询网址

(Certificate Information) : <http://jndj.osta.org.cn/>

机构信息查询网址

(Assessment Information) : <http://pjgg.osta.org.cn/>

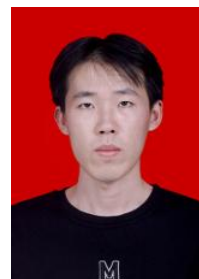

姓名： 王登赞
Name
证件类型： 居民身份证
ID Type
证件号码： 140105200005222919
ID No.
职业名称： 电气值班员
Occupation
工种名称： ----
Job
职业技能等级： 四级/中级工
Skill Level
证书编号： S000014001026214000040
Certificate No.

职业技能等级证书

Certificate of Occupational Skill Level

本证书由 山西电力职业技术学院 颁发，
表明持证人通过本机构组织的职业技能等级认定，
具备该职业（工种）相应技能等级水平。

This is to certify that the bearer has
demonstrated corresponding competency in this
occupation(job) for successful completion of the
occupational skill level assessment organized
by Electric Power Occupational Technical Institute
Of SEPC .

山西电力职业技术学院

发证日期：2021年02月22日

Issue date

证书信息查询网址

(Certificate Information) : <http://jndj.osta.org.cn/>

机构信息查询网址

(Assessment Information) : <http://pjgg.osta.org.cn/>

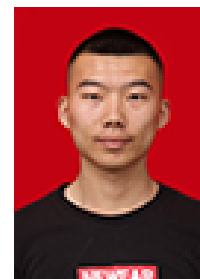

姓名： 马超
Name
证件类型： 居民身份证
ID Type
证件号码： 140225199906182817
ID No.
职业名称： 电气值班员
Occupation
工种名称： ----
Job
职业技能等级： 四级/中级工
Skill Level
证书编号： S000014001026214000041
Certificate No.

职业技能等级证书

Certificate of Occupational Skill Level

本证书由 山西电力职业技术学院 颁发，
表明持证人通过本机构组织的职业技能等级认定，
具备该职业（工种）相应技能等级水平。

This is to certify that the bearer has
demonstrated corresponding competency in this
occupation(job) for successful completion of the
occupational skill level assessment organized
by Electric Power Occupational Technical Institute
Of SEPC .

山西电力职业技术学院

发证日期：2021年02月22日

Issue date

证书信息查询网址

(Certificate Information) : <http://jndj.osta.org.cn/>

机构信息查询网址

(Assessment Information) : <http://pjgg.osta.org.cn/>



姓名： 乔建伟
Name
证件类型： 居民身份证
ID Type
证件号码： 140225200001142218
ID No.
职业名称： 电气值班员
Occupation
工种名称： ----
Job
职业技能等级： 四级/中级工
Skill Level
证书编号： S000014001026214000042
Certificate No.

职业技能等级证书

Certificate of Occupational Skill Level

本证书由 山西电力职业技术学院 颁发，
表明持证人通过本机构组织的职业技能等级认定，
具备该职业（工种）相应技能等级水平。

This is to certify that the bearer has
demonstrated corresponding competency in this
occupation(job) for successful completion of the
occupational skill level assessment organized
by Electric Power Occupational Technical Institute
Of SEPC .

山西电力职业技术学院

发证日期：2021年02月22日

Issue date

证书信息查询网址

(Certificate Information) : <http://jndj.osta.org.cn/>

机构信息查询网址

(Assessment Information) : <http://pjgg.osta.org.cn/>



姓名： 董亚飞
Name
证件类型： 居民身份证
ID Type
证件号码： 142625199909124333
ID No.
职业名称： 电气值班员
Occupation
工种名称： ----
Job
职业技能等级： 四级/中级工
Skill Level
证书编号： S000014001026214000043
Certificate No.

职业技能等级证书

Certificate of Occupational Skill Level

本证书由 山西电力职业技术学院 颁发，
表明持证人通过本机构组织的职业技能等级认定，
具备该职业（工种）相应技能等级水平。

This is to certify that the bearer has
demonstrated corresponding competency in this
occupation(job) for successful completion of the
occupational skill level assessment organized
by Electric Power Occupational Technical Institute
Of SEPC .

山西电力职业技术学院

发证日期：2021年02月22日

Issue date

证书信息查询网址

(Certificate Information) : <http://jndj.osta.org.cn/>

机构信息查询网址

(Assessment Information) : <http://pjgg.osta.org.cn/>

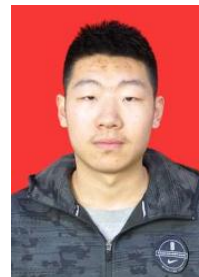

姓名： 邓浩滨
Name
证件类型： 居民身份证
ID Type
证件号码： 142726200009013918
ID No.
职业名称： 电气值班员
Occupation
工种名称： ----
Job
职业技能等级： 四级/中级工
Skill Level
证书编号： S000014001026214000044
Certificate No.

职业技能等级证书

Certificate of Occupational Skill Level

本证书由 山西电力职业技术学院 颁发，
表明持证人通过本机构组织的职业技能等级认定，
具备该职业（工种）相应技能等级水平。

This is to certify that the bearer has
demonstrated corresponding competency in this
occupation(job) for successful completion of the
occupational skill level assessment organized
by Electric Power Occupational Technical Institute
Of SEPC .

山西电力职业技术学院

发证日期：2021年02月22日
Issue date

证书信息查询网址
机构信息查询网址

(Certificate Information) : <http://jndj.osta.org.cn/>
(Assessment Information) : <http://pjgg.osta.org.cn/>



姓名： 秦瑶
Name
证件类型： 居民身份证
ID Type
证件号码： 140932200011210028
ID No.
职业名称： 电气值班员
Occupation
工种名称： ----
Job
职业技能等级： 四级/中级工
Skill Level
证书编号： S000014001026214000045
Certificate No.

职业技能等级证书

Certificate of Occupational Skill Level

本证书由 山西电力职业技术学院 颁发，
表明持证人通过本机构组织的职业技能等级认定，
具备该职业（工种）相应技能等级水平。

This is to certify that the bearer has
demonstrated corresponding competency in this
occupation(job) for successful completion of the
occupational skill level assessment organized
by Electric Power Occupational Technical Institute
Of SEPC .

山西电力职业技术学院

发证日期：2021年02月22日

Issue date

证书信息查询网址

(Certificate Information) : <http://jndj.osta.org.cn/>

机构信息查询网址

(Assessment Information) : <http://pjgg.osta.org.cn/>



姓名： 薛浩桢
Name
证件类型： 居民身份证
ID Type
证件号码： 141124200103150111
ID No.
职业名称： 电气值班员
Occupation
工种名称： ----
Job
职业技能等级： 四级/中级工
Skill Level
证书编号： S000014001026214000046
Certificate No.

职业技能等级证书

Certificate of Occupational Skill Level

本证书由 山西电力职业技术学院 颁发，
表明持证人通过本机构组织的职业技能等级认定，
具备该职业（工种）相应技能等级水平。

This is to certify that the bearer has
demonstrated corresponding competency in this
occupation(job) for successful completion of the
occupational skill level assessment organized
by Electric Power Occupational Technical Institute
Of SEPC .

山西电力职业技术学院

发证日期：2021年02月22日

Issue date

证书信息查询网址

(Certificate Information) : <http://jndj.osta.org.cn/>

机构信息查询网址

(Assessment Information) : <http://pjgg.osta.org.cn/>



姓名： 赵慧君
Name
证件类型： 居民身份证
ID Type
证件号码： 140122199811030517
ID No.
职业名称： 电气值班员
Occupation
工种名称： ----
Job
职业技能等级： 四级/中级工
Skill Level
证书编号： S000014001026214000047
Certificate No.

职业技能等级证书

Certificate of Occupational Skill Level

本证书由 山西电力职业技术学院 颁发，
表明持证人通过本机构组织的职业技能等级认定，
具备该职业（工种）相应技能等级水平。

This is to certify that the bearer has
demonstrated corresponding competency in this
occupation(job) for successful completion of the
occupational skill level assessment organized
by Electric Power Occupational Technical Institute
Of SEPC .

山西电力职业技术学院

发证日期：2021年02月22日

Issue date

证书信息查询网址

(Certificate Information) : <http://jndj.osta.org.cn/>

机构信息查询网址

(Assessment Information) : <http://pjgg.osta.org.cn/>

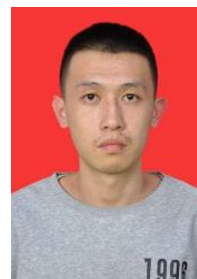

姓名： 马国荣
Name
证件类型： 居民身份证
ID Type
证件号码： 140203199910052312
ID No.
职业名称： 电气值班员
Occupation
工种名称： ----
Job
职业技能等级： 四级/中级工
Skill Level
证书编号： S000014001026214000048
Certificate No.

职业技能等级证书

Certificate of Occupational Skill Level

本证书由 山西电力职业技术学院 颁发，
表明持证人通过本机构组织的职业技能等级认定，
具备该职业（工种）相应技能等级水平。

This is to certify that the bearer has
demonstrated corresponding competency in this
occupation(job) for successful completion of the
occupational skill level assessment organized
by Electric Power Occupational Technical Institute
Of SEPC .

山西电力职业技术学院

发证日期：2021年02月22日

Issue date

证书信息查询网址

(Certificate Information) : <http://jndj.osta.org.cn/>

机构信息查询网址

(Assessment Information) : <http://pjgg.osta.org.cn/>



姓名： 翟永杰
Name
证件类型： 居民身份证
ID Type
证件号码： 14072420000611003X
ID No.
职业名称： 电气值班员
Occupation
工种名称： ----
Job
职业技能等级： 四级/中级工
Skill Level
证书编号： S000014001026214000049
Certificate No.

职业技能等级证书

Certificate of Occupational Skill Level

本证书由 山西电力职业技术学院 颁发，
表明持证人通过本机构组织的职业技能等级认定，
具备该职业（工种）相应技能等级水平。

This is to certify that the bearer has
demonstrated corresponding competency in this
occupation(job) for successful completion of the
occupational skill level assessment organized
by Electric Power Occupational Technical Institute
Of SEPC .

山西电力职业技术学院

发证日期：2021年02月22日

Issue date

证书信息查询网址

(Certificate Information) : <http://jndj.osta.org.cn/>

机构信息查询网址

(Assessment Information) : <http://pjgg.osta.org.cn/>



姓名： 谢世超
Name
证件类型： 居民身份证
ID Type
证件号码： 140603199908209976
ID No.
职业名称： 电气值班员
Occupation
工种名称： ----
Job
职业技能等级： 四级/中级工
Skill Level
证书编号： S000014001026214000050
Certificate No.

职业技能等级证书

Certificate of Occupational Skill Level

本证书由 山西电力职业技术学院 颁发，
表明持证人通过本机构组织的职业技能等级认定，
具备该职业（工种）相应技能等级水平。

This is to certify that the bearer has
demonstrated corresponding competency in this
occupation(job) for successful completion of the
occupational skill level assessment organized
by Electric Power Occupational Technical Institute
Of SEPC .

山西电力职业技术学院

发证日期：2021年02月22日

Issue date

证书信息查询网址

(Certificate Information) : <http://jndj.osta.org.cn/>

机构信息查询网址

(Assessment Information) : <http://pjgg.osta.org.cn/>



姓名： 廉寅奇
Name
证件类型： 居民身份证
ID Type
证件号码： 142622200002231014
ID No.
职业名称： 电气值班员
Occupation
工种名称： ----
Job
职业技能等级： 四级/中级工
Skill Level
证书编号： S000014001026214000051
Certificate No.

职业技能等级证书

Certificate of Occupational Skill Level

本证书由 山西电力职业技术学院 颁发，
表明持证人通过本机构组织的职业技能等级认定，
具备该职业（工种）相应技能等级水平。

This is to certify that the bearer has
demonstrated corresponding competency in this
occupation(job) for successful completion of the
occupational skill level assessment organized
by Electric Power Occupational Technical Institute
Of SEPC .

山西电力职业技术学院

发证日期：2021年02月22日

Issue date

证书信息查询网址

(Certificate Information) : <http://jndj.osta.org.cn/>

机构信息查询网址

(Assessment Information) : <http://pjgg.osta.org.cn/>



姓名： 胡健
Name
证件类型： 居民身份证
ID Type
证件号码： 140602199812231718
ID No.
职业名称： 电气值班员
Occupation
工种名称： ----
Job
职业技能等级： 四级/中级工
Skill Level
证书编号： S000014001026214000052
Certificate No.

职业技能等级证书

Certificate of Occupational Skill Level

本证书由 山西电力职业技术学院 颁发，
表明持证人通过本机构组织的职业技能等级认定，
具备该职业（工种）相应技能等级水平。

This is to certify that the bearer has
demonstrated corresponding competency in this
occupation(job) for successful completion of the
occupational skill level assessment organized
by Electric Power Occupational Technical Institute
Of SEPC .

山西电力职业技术学院

发证日期：2021年02月22日

Issue date

证书信息查询网址

(Certificate Information) : <http://jndj.osta.org.cn/>

机构信息查询网址

(Assessment Information) : <http://pjgg.osta.org.cn/>



姓名： 尹帅
Name
证件类型： 居民身份证
ID Type
证件号码： 140602199902219536
ID No.
职业名称： 电气值班员
Occupation
工种名称： ----
Job
职业技能等级： 四级/中级工
Skill Level
证书编号： S000014001026214000053
Certificate No.

职业技能等级证书

Certificate of Occupational Skill Level

本证书由 山西电力职业技术学院 颁发，
表明持证人通过本机构组织的职业技能等级认定，
具备该职业（工种）相应技能等级水平。

This is to certify that the bearer has
demonstrated corresponding competency in this
occupation(job) for successful completion of the
occupational skill level assessment organized
by Electric Power Occupational Technical Institute
Of SEPC .

山西电力职业技术学院

发证日期：2021年02月22日

Issue date

证书信息查询网址

(Certificate Information) : <http://jndj.osta.org.cn/>

机构信息查询网址

(Assessment Information) : <http://pjgg.osta.org.cn/>



姓名： 李思黔
Name
证件类型： 居民身份证
ID Type
证件号码： 142202199910254964
ID No.
职业名称： 电气值班员
Occupation
工种名称： ----
Job
职业技能等级： 四级/中级工
Skill Level
证书编号： S000014001026214000054
Certificate No.

职业技能等级证书

Certificate of Occupational Skill Level

本证书由 山西电力职业技术学院 颁发，
表明持证人通过本机构组织的职业技能等级认定，
具备该职业（工种）相应技能等级水平。

This is to certify that the bearer has
demonstrated corresponding competency in this
occupation(job) for successful completion of the
occupational skill level assessment organized
by Electric Power Occupational Technical Institute
Of SEPC .

山西电力职业技术学院

发证日期：2021年02月22日

Issue date

证书信息查询网址

(Certificate Information) : <http://jndj.osta.org.cn/>

机构信息查询网址

(Assessment Information) : <http://pjgg.osta.org.cn/>



姓名： 田芳
Name
证件类型： 居民身份证
ID Type
证件号码： 140602199910239545
ID No.
职业名称： 电气值班员
Occupation
工种名称： ----
Job
职业技能等级： 四级/中级工
Skill Level
证书编号： S000014001026214000055
Certificate No.

职业技能等级证书

Certificate of Occupational Skill Level

本证书由 山西电力职业技术学院 颁发，
表明持证人通过本机构组织的职业技能等级认定，
具备该职业（工种）相应技能等级水平。

This is to certify that the bearer has
demonstrated corresponding competency in this
occupation(job) for successful completion of the
occupational skill level assessment organized
by Electric Power Occupational Technical Institute
Of SEPC .

山西电力职业技术学院

发证日期：2021年02月22日

Issue date

证书信息查询网址

(Certificate Information) : <http://jndj.osta.org.cn/>

机构信息查询网址

(Assessment Information) : <http://pjgg.osta.org.cn/>



姓名： 赵浩
Name
证件类型： 居民身份证
ID Type
证件号码： 140427199810180810
ID No.
职业名称： 电气值班员
Occupation
工种名称： ----
Job
职业技能等级： 四级/中级工
Skill Level
证书编号： S000014001026214000056
Certificate No.

职业技能等级证书

Certificate of Occupational Skill Level

本证书由 山西电力职业技术学院 颁发，
表明持证人通过本机构组织的职业技能等级认定，
具备该职业（工种）相应技能等级水平。

This is to certify that the bearer has
demonstrated corresponding competency in this
occupation(job) for successful completion of the
occupational skill level assessment organized
by Electric Power Occupational Technical Institute
Of SEPC .

山西电力职业技术学院

发证日期：2021年02月22日

Issue date

证书信息查询网址

(Certificate Information) : <http://jndj.osta.org.cn/>

机构信息查询网址

(Assessment Information) : <http://pjgg.osta.org.cn/>



姓名： 何唯
Name
证件类型： 居民身份证
ID Type
证件号码： 140322200003241515
ID No.
职业名称： 电气值班员
Occupation
工种名称： ----
Job
职业技能等级： 四级/中级工
Skill Level
证书编号： S000014001026214000057
Certificate No.

职业技能等级证书

Certificate of Occupational Skill Level

本证书由 山西电力职业技术学院 颁发，
表明持证人通过本机构组织的职业技能等级认定，
具备该职业（工种）相应技能等级水平。

This is to certify that the bearer has
demonstrated corresponding competency in this
occupation(job) for successful completion of the
occupational skill level assessment organized
by Electric Power Occupational Technical Institute
Of SEPC .

山西电力职业技术学院

发证日期：2021年02月22日

Issue date

证书信息查询网址

(Certificate Information) : <http://jndj.osta.org.cn/>

机构信息查询网址

(Assessment Information) : <http://pjgg.osta.org.cn/>



姓名： 田金涛
Name
证件类型： 居民身份证
ID Type
证件号码： 140122200008317055
ID No.
职业名称： 电气值班员
Occupation
工种名称： ----
Job
职业技能等级： 四级/中级工
Skill Level
证书编号： S000014001026214000058
Certificate No.

职业技能等级证书

Certificate of Occupational Skill Level

本证书由 山西电力职业技术学院 颁发，
表明持证人通过本机构组织的职业技能等级认定，
具备该职业（工种）相应技能等级水平。

This is to certify that the bearer has
demonstrated corresponding competency in this
occupation(job) for successful completion of the
occupational skill level assessment organized
by Electric Power Occupational Technical Institute
Of SEPC .

山西电力职业技术学院

发证日期：2021年02月22日

Issue date

证书信息查询网址

(Certificate Information) : <http://jndj.osta.org.cn/>

机构信息查询网址

(Assessment Information) : <http://pjgg.osta.org.cn/>



姓名： 闫治飞
Name
证件类型： 居民身份证
ID Type
证件号码： 14060319990617401X
ID No.
职业名称： 电气值班员
Occupation
工种名称： ----
Job
职业技能等级： 四级/中级工
Skill Level
证书编号： S000014001026214000059
Certificate No.

职业技能等级证书

Certificate of Occupational Skill Level

本证书由 山西电力职业技术学院 颁发，
表明持证人通过本机构组织的职业技能等级认定，
具备该职业（工种）相应技能等级水平。

This is to certify that the bearer has
demonstrated corresponding competency in this
occupation(job) for successful completion of the
occupational skill level assessment organized
by Electric Power Occupational Technical Institute
Of SEPC .

山西电力职业技术学院

发证日期：2021年02月22日

Issue date

证书信息查询网址

(Certificate Information) : <http://jndj.osta.org.cn/>

机构信息查询网址

(Assessment Information) : <http://pjgg.osta.org.cn/>



姓名： 吴玉祥
Name
证件类型： 居民身份证
ID Type
证件号码： 140424200008198091
ID No.
职业名称： 电气值班员
Occupation
工种名称： ----
Job
职业技能等级： 四级/中级工
Skill Level
证书编号： S000014001026214000060
Certificate No.

职业技能等级证书

Certificate of Occupational Skill Level

本证书由 山西电力职业技术学院 颁发，
表明持证人通过本机构组织的职业技能等级认定，
具备该职业（工种）相应技能等级水平。

This is to certify that the bearer has
demonstrated corresponding competency in this
occupation(job) for successful completion of the
occupational skill level assessment organized
by Electric Power Occupational Technical Institute
Of SEPC .

山西电力职业技术学院

发证日期：2021年02月22日

Issue date

证书信息查询网址

(Certificate Information) : <http://jndj.osta.org.cn/>

机构信息查询网址

(Assessment Information) : <http://pjgg.osta.org.cn/>



姓名： 郭晓彬
Name
证件类型： 居民身份证
ID Type
证件号码： 14243019990715001X
ID No.
职业名称： 电气值班员
Occupation
工种名称： ----
Job
职业技能等级： 四级/中级工
Skill Level
证书编号： S000014001026214000061
Certificate No.

职业技能等级证书

Certificate of Occupational Skill Level

本证书由 山西电力职业技术学院 颁发，
表明持证人通过本机构组织的职业技能等级认定，
具备该职业（工种）相应技能等级水平。

This is to certify that the bearer has
demonstrated corresponding competency in this
occupation(job) for successful completion of the
occupational skill level assessment organized
by Electric Power Occupational Technical Institute
Of SEPC .

山西电力职业技术学院

发证日期：2021年02月22日

Issue date

证书信息查询网址

(Certificate Information) : <http://jndj.osta.org.cn/>

机构信息查询网址

(Assessment Information) : <http://pjgg.osta.org.cn/>



姓名： 张展鸿
Name
证件类型： 居民身份证
ID Type
证件号码： 140222199904262611
ID No.
职业名称： 电气值班员
Occupation
工种名称： ----
Job
职业技能等级： 四级/中级工
Skill Level
证书编号： S000014001026214000062
Certificate No.

职业技能等级证书

Certificate of Occupational Skill Level

本证书由 山西电力职业技术学院 颁发，
表明持证人通过本机构组织的职业技能等级认定，
具备该职业（工种）相应技能等级水平。

This is to certify that the bearer has
demonstrated corresponding competency in this
occupation(job) for successful completion of the
occupational skill level assessment organized
by Electric Power Occupational Technical Institute
Of SEPC .

山西电力职业技术学院

发证日期：2021年02月22日

Issue date

证书信息查询网址

(Certificate Information) : <http://jndj.osta.org.cn/>

机构信息查询网址

(Assessment Information) : <http://pjgg.osta.org.cn/>



姓名： 李晨
Name
证件类型： 居民身份证
ID Type
证件号码： 142623199903050852
ID No.
职业名称： 电气值班员
Occupation
工种名称： ----
Job
职业技能等级： 四级/中级工
Skill Level
证书编号： S000014001026214000063
Certificate No.

职业技能等级证书

Certificate of Occupational Skill Level

本证书由 山西电力职业技术学院 颁发，
表明持证人通过本机构组织的职业技能等级认定，
具备该职业（工种）相应技能等级水平。

This is to certify that the bearer has
demonstrated corresponding competency in this
occupation(job) for successful completion of the
occupational skill level assessment organized
by Electric Power Occupational Technical Institute
Of SEPC .

山西电力职业技术学院

发证日期：2021年02月22日
Issue date

证书信息查询网址
机构信息查询网址

(Certificate Information) : <http://jndj.osta.org.cn/>
(Assessment Information) : <http://pjgg.osta.org.cn/>



姓名： 任本渊
Name
证件类型： 居民身份证
ID Type
证件号码： 141182199907080057
ID No.
职业名称： 电气值班员
Occupation
工种名称： ----
Job
职业技能等级： 四级/中级工
Skill Level
证书编号： S000014001026214000064
Certificate No.

职业技能等级证书

Certificate of Occupational Skill Level

本证书由 山西电力职业技术学院 颁发，
表明持证人通过本机构组织的职业技能等级认定，
具备该职业（工种）相应技能等级水平。

This is to certify that the bearer has
demonstrated corresponding competency in this
occupation(job) for successful completion of the
occupational skill level assessment organized
by Electric Power Occupational Technical Institute
Of SEPC .

山西电力职业技术学院

发证日期：2021年02月22日
Issue date

证书信息查询网址
机构信息查询网址

(Certificate Information) : <http://jndj.osta.org.cn/>
(Assessment Information) : <http://pjgg.osta.org.cn/>

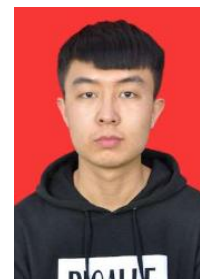

姓名： 孙志君
Name
证件类型： 居民身份证
ID Type
证件号码： 142303199907144117
ID No.
职业名称： 电气值班员
Occupation
工种名称： ----
Job
职业技能等级： 四级/中级工
Skill Level
证书编号： S000014001026214000065
Certificate No.

职业技能等级证书

Certificate of Occupational Skill Level

本证书由 山西电力职业技术学院 颁发，
表明持证人通过本机构组织的职业技能等级认定，
具备该职业（工种）相应技能等级水平。

This is to certify that the bearer has
demonstrated corresponding competency in this
occupation(job) for successful completion of the
occupational skill level assessment organized
by Electric Power Occupational Technical Institute
Of SEPC .

山西电力职业技术学院

发证日期：2021年02月22日

Issue date

证书信息查询网址

(Certificate Information) : <http://jndj.osta.org.cn/>

机构信息查询网址

(Assessment Information) : <http://pjgg.osta.org.cn/>



姓名： 白剑
Name
证件类型： 居民身份证
ID Type
证件号码： 142303199912143637
ID No.
职业名称： 电气值班员
Occupation
工种名称： ----
Job
职业技能等级： 四级/中级工
Skill Level
证书编号： S000014001026214000066
Certificate No.

职业技能等级证书

Certificate of Occupational Skill Level

本证书由 山西电力职业技术学院 颁发，
表明持证人通过本机构组织的职业技能等级认定，
具备该职业（工种）相应技能等级水平。

This is to certify that the bearer has
demonstrated corresponding competency in this
occupation(job) for successful completion of the
occupational skill level assessment organized
by Electric Power Occupational Technical Institute
Of SEPC .

山西电力职业技术学院

发证日期：2021年02月22日
Issue date

证书信息查询网址
机构信息查询网址

(Certificate Information) : <http://jndj.osta.org.cn/>
(Assessment Information) : <http://pjgg.osta.org.cn/>



姓名： 梁立波
Name
证件类型： 居民身份证
ID Type
证件号码： 140724199908030092
ID No.
职业名称： 电气值班员
Occupation
工种名称： ----
Job
职业技能等级： 四级/中级工
Skill Level
证书编号： S000014001026214000067
Certificate No.

职业技能等级证书

Certificate of Occupational Skill Level

本证书由 山西电力职业技术学院 颁发，
表明持证人通过本机构组织的职业技能等级认定，
具备该职业（工种）相应技能等级水平。

This is to certify that the bearer has
demonstrated corresponding competency in this
occupation(job) for successful completion of the
occupational skill level assessment organized
by Electric Power Occupational Technical Institute
Of SEPC .

山西电力职业技术学院

发证日期：2021年02月22日

Issue date

证书信息查询网址

(Certificate Information) : <http://jndj.osta.org.cn/>

机构信息查询网址

(Assessment Information) : <http://pjgg.osta.org.cn/>



姓名： 黄博陶
Name
证件类型： 居民身份证
ID Type
证件号码： 142727199901061014
ID No.
职业名称： 电气值班员
Occupation
工种名称： ----
Job
职业技能等级： 四级/中级工
Skill Level
证书编号： S000014001026214000068
Certificate No.

职业技能等级证书

Certificate of Occupational Skill Level

本证书由 山西电力职业技术学院 颁发，
表明持证人通过本机构组织的职业技能等级认定，
具备该职业（工种）相应技能等级水平。

This is to certify that the bearer has
demonstrated corresponding competency in this
occupation(job) for successful completion of the
occupational skill level assessment organized
by Electric Power Occupational Technical Institute
Of SEPC .

山西电力职业技术学院

发证日期：2021年02月22日

Issue date

证书信息查询网址

(Certificate Information) : <http://jndj.osta.org.cn/>

机构信息查询网址

(Assessment Information) : <http://pjgg.osta.org.cn/>



姓名： 任致铭
Name
证件类型： 居民身份证
ID Type
证件号码： 142303200001191115
ID No.
职业名称： 电气值班员
Occupation
工种名称： ----
Job
职业技能等级： 四级/中级工
Skill Level
证书编号： S000014001026214000069
Certificate No.

职业技能等级证书

Certificate of Occupational Skill Level

本证书由 山西电力职业技术学院 颁发，
表明持证人通过本机构组织的职业技能等级认定，
具备该职业（工种）相应技能等级水平。

This is to certify that the bearer has
demonstrated corresponding competency in this
occupation(job) for successful completion of the
occupational skill level assessment organized
by Electric Power Occupational Technical Institute
Of SEPC .

山西电力职业技术学院

发证日期：2021年02月22日

Issue date

证书信息查询网址

(Certificate Information) : <http://jndj.osta.org.cn/>

机构信息查询网址

(Assessment Information) : <http://pjgg.osta.org.cn/>



姓名： 石功
Name
证件类型： 居民身份证
ID Type
证件号码： 140302200005141213
ID No.
职业名称： 电气值班员
Occupation
工种名称： ----
Job
职业技能等级： 四级/中级工
Skill Level
证书编号： S000014001026214000070
Certificate No.

职业技能等级证书

Certificate of Occupational Skill Level

本证书由 山西电力职业技术学院 颁发，
表明持证人通过本机构组织的职业技能等级认定，
具备该职业（工种）相应技能等级水平。

This is to certify that the bearer has
demonstrated corresponding competency in this
occupation(job) for successful completion of the
occupational skill level assessment organized
by Electric Power Occupational Technical Institute
Of SEPC .

山西电力职业技术学院

发证日期：2021年02月22日
Issue date

证书信息查询网址
机构信息查询网址

(Certificate Information) : <http://jndj.osta.org.cn/>
(Assessment Information) : <http://pjgg.osta.org.cn/>



姓名： 陈效民
Name
证件类型： 居民身份证
ID Type
证件号码： 142201200009085239
ID No.
职业名称： 电气值班员
Occupation
工种名称： ----
Job
职业技能等级： 四级/中级工
Skill Level
证书编号： S000014001026214000071
Certificate No.

职业技能等级证书

Certificate of Occupational Skill Level

本证书由 山西电力职业技术学院 颁发，
表明持证人通过本机构组织的职业技能等级认定，
具备该职业（工种）相应技能等级水平。

This is to certify that the bearer has
demonstrated corresponding competency in this
occupation(job) for successful completion of the
occupational skill level assessment organized
by Electric Power Occupational Technical Institute
Of SEPC .

山西电力职业技术学院

发证日期：2021年02月22日

Issue date

证书信息查询网址

(Certificate Information) : <http://jndj.osta.org.cn/>

机构信息查询网址

(Assessment Information) : <http://pjgg.osta.org.cn/>



姓名： 梁晓凯
Name
证件类型： 居民身份证
ID Type
证件号码： 142222199911180317
ID No.
职业名称： 电气值班员
Occupation
工种名称： ----
Job
职业技能等级： 四级/中级工
Skill Level
证书编号： S000014001026214000073
Certificate No.

职业技能等级证书

Certificate of Occupational Skill Level

本证书由 山西电力职业技术学院 颁发，
表明持证人通过本机构组织的职业技能等级认定，
具备该职业（工种）相应技能等级水平。

This is to certify that the bearer has
demonstrated corresponding competency in this
occupation(job) for successful completion of the
occupational skill level assessment organized
by Electric Power Occupational Technical Institute
Of SEPC .

山西电力职业技术学院

发证日期：2021年02月22日

Issue date

证书信息查询网址

(Certificate Information) : <http://jndj.osta.org.cn/>

机构信息查询网址

(Assessment Information) : <http://pjgg.osta.org.cn/>



姓名： 王祺睿
Name
证件类型： 居民身份证
ID Type
证件号码： 142222199908040030
ID No.
职业名称： 电气值班员
Occupation
工种名称： ----
Job
职业技能等级： 四级/中级工
Skill Level
证书编号： S000014001026214000074
Certificate No.

职业技能等级证书

Certificate of Occupational Skill Level

本证书由 山西电力职业技术学院 颁发，
表明持证人通过本机构组织的职业技能等级认定，
具备该职业（工种）相应技能等级水平。

This is to certify that the bearer has
demonstrated corresponding competency in this
occupation(job) for successful completion of the
occupational skill level assessment organized
by Electric Power Occupational Technical Institute
Of SEPC .

山西电力职业技术学院

发证日期：2021年02月22日

Issue date

证书信息查询网址

(Certificate Information) : <http://jndj.osta.org.cn/>

机构信息查询网址

(Assessment Information) : <http://pjgg.osta.org.cn/>



姓名： 田正宏
Name
证件类型： 居民身份证
ID Type
证件号码： 142402199909161518
ID No.
职业名称： 电气值班员
Occupation
工种名称： ----
Job
职业技能等级： 四级/中级工
Skill Level
证书编号： S000014001026214000075
Certificate No.

职业技能等级证书

Certificate of Occupational Skill Level

本证书由 山西电力职业技术学院 颁发，
表明持证人通过本机构组织的职业技能等级认定，
具备该职业（工种）相应技能等级水平。

This is to certify that the bearer has
demonstrated corresponding competency in this
occupation(job) for successful completion of the
occupational skill level assessment organized
by Electric Power Occupational Technical Institute
Of SEPC .

山西电力职业技术学院

发证日期：2021年02月22日

Issue date

证书信息查询网址

(Certificate Information) : <http://jndj.osta.org.cn/>

机构信息查询网址

(Assessment Information) : <http://pjgg.osta.org.cn/>



姓名： 高杰峰
Name
证件类型： 居民身份证
ID Type
证件号码： 142327199907010611
ID No.
职业名称： 电气值班员
Occupation
工种名称： ----
Job
职业技能等级： 四级/中级工
Skill Level
证书编号： S000014001026214000076
Certificate No.

职业技能等级证书

Certificate of Occupational Skill Level

本证书由 山西电力职业技术学院 颁发，
表明持证人通过本机构组织的职业技能等级认定，
具备该职业（工种）相应技能等级水平。

This is to certify that the bearer has
demonstrated corresponding competency in this
occupation(job) for successful completion of the
occupational skill level assessment organized
by Electric Power Occupational Technical Institute
Of SEPC .

山西电力职业技术学院

发证日期：2021年02月22日

Issue date

证书信息查询网址

(Certificate Information) : <http://jndj.osta.org.cn/>

机构信息查询网址

(Assessment Information) : <http://pjgg.osta.org.cn/>

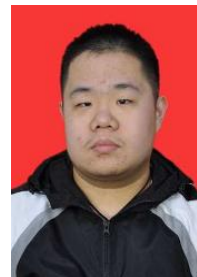

姓名： 牛志超
Name
证件类型： 居民身份证
ID Type
证件号码： 140411200006284816
ID No.
职业名称： 电气值班员
Occupation
工种名称： ----
Job
职业技能等级： 四级/中级工
Skill Level
证书编号： S000014001026214000077
Certificate No.

职业技能等级证书

Certificate of Occupational Skill Level

本证书由 山西电力职业技术学院 颁发，
表明持证人通过本机构组织的职业技能等级认定，
具备该职业（工种）相应技能等级水平。

This is to certify that the bearer has
demonstrated corresponding competency in this
occupation(job) for successful completion of the
occupational skill level assessment organized
by Electric Power Occupational Technical Institute
Of SEPC .

山西电力职业技术学院

发证日期：2021年02月22日

Issue date

证书信息查询网址

(Certificate Information) : <http://jndj.osta.org.cn/>

机构信息查询网址

(Assessment Information) : <http://pjgg.osta.org.cn/>



姓名： 张一凡
Name
证件类型： 居民身份证
ID Type
证件号码： 142730199710061511
ID No.
职业名称： 电气值班员
Occupation
工种名称： ----
Job
职业技能等级： 四级/中级工
Skill Level
证书编号： S000014001026214000078
Certificate No.

职业技能等级证书

Certificate of Occupational Skill Level

本证书由 山西电力职业技术学院 颁发，
表明持证人通过本机构组织的职业技能等级认定，
具备该职业（工种）相应技能等级水平。

This is to certify that the bearer has
demonstrated corresponding competency in this
occupation(job) for successful completion of the
occupational skill level assessment organized
by Electric Power Occupational Technical Institute
Of SEPC .

山西电力职业技术学院

发证日期：2021年02月22日

Issue date

证书信息查询网址

(Certificate Information) : <http://jndj.osta.org.cn/>

机构信息查询网址

(Assessment Information) : <http://pjgg.osta.org.cn/>



姓名： 陈欣瑞
Name
证件类型： 居民身份证
ID Type
证件号码： 142725200001217223
ID No.
职业名称： 电气值班员
Occupation
工种名称： ----
Job
职业技能等级： 四级/中级工
Skill Level
证书编号： S000014001026214000079
Certificate No.

职业技能等级证书

Certificate of Occupational Skill Level

本证书由 山西电力职业技术学院 颁发，
表明持证人通过本机构组织的职业技能等级认定，
具备该职业（工种）相应技能等级水平。

This is to certify that the bearer has
demonstrated corresponding competency in this
occupation(job) for successful completion of the
occupational skill level assessment organized
by Electric Power Occupational Technical Institute
Of SEPC .

山西电力职业技术学院

发证日期：2021年02月22日

Issue date

证书信息查询网址

(Certificate Information) : <http://jndj.osta.org.cn/>

机构信息查询网址

(Assessment Information) : <http://pjgg.osta.org.cn/>



姓名： 王蜜
Name
证件类型： 居民身份证
ID Type
证件号码： 141022200004220067
ID No.
职业名称： 电气值班员
Occupation
工种名称： ----
Job
职业技能等级： 四级/中级工
Skill Level
证书编号： S000014001026214000080
Certificate No.

职业技能等级证书

Certificate of Occupational Skill Level

本证书由 山西电力职业技术学院 颁发，
表明持证人通过本机构组织的职业技能等级认定，
具备该职业（工种）相应技能等级水平。

This is to certify that the bearer has
demonstrated corresponding competency in this
occupation(job) for successful completion of the
occupational skill level assessment organized
by Electric Power Occupational Technical Institute
Of SEPC .

山西电力职业技术学院

发证日期：2021年02月22日

Issue date

证书信息查询网址

(Certificate Information) : <http://jndj.osta.org.cn/>

机构信息查询网址

(Assessment Information) : <http://pjgg.osta.org.cn/>



姓名： 曹坤
Name
证件类型： 居民身份证
ID Type
证件号码： 140222200009199033
ID No.
职业名称： 电气值班员
Occupation
工种名称： ----
Job
职业技能等级： 四级/中级工
Skill Level
证书编号： S000014001026214000081
Certificate No.

职业技能等级证书

Certificate of Occupational Skill Level

本证书由 山西电力职业技术学院 颁发，
表明持证人通过本机构组织的职业技能等级认定，
具备该职业（工种）相应技能等级水平。

This is to certify that the bearer has
demonstrated corresponding competency in this
occupation(job) for successful completion of the
occupational skill level assessment organized
by Electric Power Occupational Technical Institute
Of SEPC .

山西电力职业技术学院

发证日期：2021年02月22日

Issue date

证书信息查询网址

(Certificate Information) : <http://jndj.osta.org.cn/>

机构信息查询网址

(Assessment Information) : <http://pjgg.osta.org.cn/>



姓名： 延俊峰
Name
证件类型： 居民身份证
ID Type
证件号码： 142603200006092016
ID No.
职业名称： 电气值班员
Occupation
工种名称： ----
Job
职业技能等级： 四级/中级工
Skill Level
证书编号： S000014001026214000082
Certificate No.

职业技能等级证书

Certificate of Occupational Skill Level

本证书由 山西电力职业技术学院 颁发，
表明持证人通过本机构组织的职业技能等级认定，
具备该职业（工种）相应技能等级水平。

This is to certify that the bearer has
demonstrated corresponding competency in this
occupation(job) for successful completion of the
occupational skill level assessment organized
by Electric Power Occupational Technical Institute
Of SEPC .

山西电力职业技术学院

发证日期：2021年02月22日

Issue date

证书信息查询网址

(Certificate Information) : <http://jndj.osta.org.cn/>

机构信息查询网址

(Assessment Information) : <http://pjgg.osta.org.cn/>



姓名： 寇红伟
Name
证件类型： 居民身份证
ID Type
证件号码： 14060319991201053X
ID No.
职业名称： 电气值班员
Occupation
工种名称： ----
Job
职业技能等级： 四级/中级工
Skill Level
证书编号： S000014001026214000083
Certificate No.

职业技能等级证书

Certificate of Occupational Skill Level

本证书由 山西电力职业技术学院 颁发，
表明持证人通过本机构组织的职业技能等级认定，
具备该职业（工种）相应技能等级水平。

This is to certify that the bearer has
demonstrated corresponding competency in this
occupation(job) for successful completion of the
occupational skill level assessment organized
by Electric Power Occupational Technical Institute
Of SEPC .

山西电力职业技术学院

发证日期：2021年02月22日

Issue date

证书信息查询网址

(Certificate Information) : <http://jndj.osta.org.cn/>

机构信息查询网址

(Assessment Information) : <http://pjgg.osta.org.cn/>



姓名： 赵指航
Name
证件类型： 居民身份证
ID Type
证件号码： 140212199902260038
ID No.
职业名称： 电气值班员
Occupation
工种名称： ----
Job
职业技能等级： 四级/中级工
Skill Level
证书编号： S000014001026214000084
Certificate No.

职业技能等级证书

Certificate of Occupational Skill Level

本证书由 山西电力职业技术学院 颁发，
表明持证人通过本机构组织的职业技能等级认定，
具备该职业（工种）相应技能等级水平。

This is to certify that the bearer has
demonstrated corresponding competency in this
occupation(job) for successful completion of the
occupational skill level assessment organized
by Electric Power Occupational Technical Institute
Of SEPC .

山西电力职业技术学院

发证日期：2021年02月22日

Issue date

证书信息查询网址

(Certificate Information) : <http://jndj.osta.org.cn/>

机构信息查询网址

(Assessment Information) : <http://pjgg.osta.org.cn/>

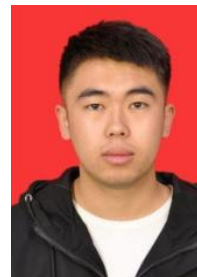

姓名： 张涛
Name
证件类型： 居民身份证
ID Type
证件号码： 140212199810210033
ID No.
职业名称： 电气值班员
Occupation
工种名称： ----
Job
职业技能等级： 四级/中级工
Skill Level
证书编号： S000014001026214000085
Certificate No.

职业技能等级证书

Certificate of Occupational Skill Level

本证书由 山西电力职业技术学院 颁发，
表明持证人通过本机构组织的职业技能等级认定，
具备该职业（工种）相应技能等级水平。

This is to certify that the bearer has
demonstrated corresponding competency in this
occupation(job) for successful completion of the
occupational skill level assessment organized
by Electric Power Occupational Technical Institute
Of SEPC .

山西电力职业技术学院

发证日期：2021年02月22日

Issue date

证书信息查询网址

(Certificate Information) : <http://jndj.osta.org.cn/>

机构信息查询网址

(Assessment Information) : <http://pjgg.osta.org.cn/>



姓名： 王镇刚
Name
证件类型： 居民身份证
ID Type
证件号码： 142232199910114812
ID No.
职业名称： 电气值班员
Occupation
工种名称： ----
Job
职业技能等级： 四级/中级工
Skill Level
证书编号： S000014001026214000086
Certificate No.

职业技能等级证书

Certificate of Occupational Skill Level

本证书由 山西电力职业技术学院 颁发，
表明持证人通过本机构组织的职业技能等级认定，
具备该职业（工种）相应技能等级水平。

This is to certify that the bearer has
demonstrated corresponding competency in this
occupation(job) for successful completion of the
occupational skill level assessment organized
by Electric Power Occupational Technical Institute
Of SEPC .

山西电力职业技术学院

发证日期：2021年02月22日

Issue date

证书信息查询网址

(Certificate Information) : <http://jndj.osta.org.cn/>

机构信息查询网址

(Assessment Information) : <http://pjgg.osta.org.cn/>



姓名： 贾喜瑞
Name
证件类型： 居民身份证
ID Type
证件号码： 140223200006236237
ID No.
职业名称： 电气值班员
Occupation
工种名称： ----
Job
职业技能等级： 四级/中级工
Skill Level
证书编号： S000014001026214000087
Certificate No.

职业技能等级证书

Certificate of Occupational Skill Level

本证书由 山西电力职业技术学院 颁发，
表明持证人通过本机构组织的职业技能等级认定，
具备该职业（工种）相应技能等级水平。

This is to certify that the bearer has
demonstrated corresponding competency in this
occupation(job) for successful completion of the
occupational skill level assessment organized
by Electric Power Occupational Technical Institute
Of SEPC .

山西电力职业技术学院

发证日期：2021年02月22日

Issue date

证书信息查询网址

(Certificate Information) : <http://jndj.osta.org.cn/>

机构信息查询网址

(Assessment Information) : <http://pjgg.osta.org.cn/>



姓名： 王小辉
Name
证件类型： 居民身份证
ID Type
证件号码： 141125200011220094
ID No.
职业名称： 电气值班员
Occupation
工种名称： ----
Job
职业技能等级： 四级/中级工
Skill Level
证书编号： S000014001026214000088
Certificate No.

职业技能等级证书

Certificate of Occupational Skill Level

本证书由 山西电力职业技术学院 颁发，
表明持证人通过本机构组织的职业技能等级认定，
具备该职业（工种）相应技能等级水平。

This is to certify that the bearer has
demonstrated corresponding competency in this
occupation(job) for successful completion of the
occupational skill level assessment organized
by Electric Power Occupational Technical Institute
Of SEPC .

山西电力职业技术学院

发证日期：2021年02月22日

Issue date

证书信息查询网址

(Certificate Information) : <http://jndj.osta.org.cn/>

机构信息查询网址

(Assessment Information) : <http://pjgg.osta.org.cn/>



姓名： 全泽宁
Name
证件类型： 居民身份证
ID Type
证件号码： 142601200002011714
ID No.
职业名称： 电气值班员
Occupation
工种名称： ----
Job
职业技能等级： 四级/中级工
Skill Level
证书编号： S000014001026214000089
Certificate No.

职业技能等级证书

Certificate of Occupational Skill Level

本证书由 山西电力职业技术学院 颁发，
表明持证人通过本机构组织的职业技能等级认定，
具备该职业（工种）相应技能等级水平。

This is to certify that the bearer has
demonstrated corresponding competency in this
occupation(job) for successful completion of the
occupational skill level assessment organized
by Electric Power Occupational Technical Institute
Of SEPC .

山西电力职业技术学院

发证日期：2021年02月22日
Issue date

证书信息查询网址
机构信息查询网址

(Certificate Information) : <http://jndj.osta.org.cn/>
(Assessment Information) : <http://pjgg.osta.org.cn/>



姓名： 芦飞龙
Name
证件类型： 居民身份证
ID Type
证件号码： 140402200002063219
ID No.
职业名称： 电气值班员
Occupation
工种名称： ----
Job
职业技能等级： 四级/中级工
Skill Level
证书编号： S000014001026214000090
Certificate No.

职业技能等级证书

Certificate of Occupational Skill Level

本证书由 山西电力职业技术学院 颁发，
表明持证人通过本机构组织的职业技能等级认定，
具备该职业（工种）相应技能等级水平。

This is to certify that the bearer has
demonstrated corresponding competency in this
occupation(job) for successful completion of the
occupational skill level assessment organized
by Electric Power Occupational Technical Institute
Of SEPC .

山西电力职业技术学院

发证日期：2021年02月22日

Issue date

证书信息查询网址

(Certificate Information) : <http://jndj.osta.org.cn/>

机构信息查询网址

(Assessment Information) : <http://pjgg.osta.org.cn/>



姓名： 藏治学
Name
证件类型： 居民身份证
ID Type
证件号码： 142603199903224415
ID No.
职业名称： 电气值班员
Occupation
工种名称： ----
Job
职业技能等级： 四级/中级工
Skill Level
证书编号： S000014001026214000091
Certificate No.

职业技能等级证书

Certificate of Occupational Skill Level

本证书由 山西电力职业技术学院 颁发，
表明持证人通过本机构组织的职业技能等级认定，
具备该职业（工种）相应技能等级水平。

This is to certify that the bearer has
demonstrated corresponding competency in this
occupation(job) for successful completion of the
occupational skill level assessment organized
by Electric Power Occupational Technical Institute
Of SEPC .

山西电力职业技术学院

发证日期：2021年02月22日

Issue date

证书信息查询网址

(Certificate Information) : <http://jndj.osta.org.cn/>

机构信息查询网址

(Assessment Information) : <http://pjgg.osta.org.cn/>



姓名： 张洸
Name
证件类型： 居民身份证
ID Type
证件号码： 140423200004210018
ID No.
职业名称： 电气值班员
Occupation
工种名称： ----
Job
职业技能等级： 四级/中级工
Skill Level
证书编号： S000014001026214000092
Certificate No.

职业技能等级证书

Certificate of Occupational Skill Level

本证书由 山西电力职业技术学院 颁发，
表明持证人通过本机构组织的职业技能等级认定，
具备该职业（工种）相应技能等级水平。

This is to certify that the bearer has
demonstrated corresponding competency in this
occupation(job) for successful completion of the
occupational skill level assessment organized
by Electric Power Occupational Technical Institute
Of SEPC .

山西电力职业技术学院

发证日期：2021年02月22日
Issue date

证书信息查询网址
机构信息查询网址

(Certificate Information) : <http://jndj.osta.org.cn/>
(Assessment Information) : <http://pjgg.osta.org.cn/>



姓名： 王刚
Name
证件类型： 居民身份证
ID Type
证件号码： 140225199903110033
ID No.
职业名称： 电气值班员
Occupation
工种名称： ----
Job
职业技能等级： 四级/中级工
Skill Level
证书编号： S000014001026214000093
Certificate No.

职业技能等级证书

Certificate of Occupational Skill Level

本证书由 山西电力职业技术学院 颁发，
表明持证人通过本机构组织的职业技能等级认定，
具备该职业（工种）相应技能等级水平。

This is to certify that the bearer has
demonstrated corresponding competency in this
occupation(job) for successful completion of the
occupational skill level assessment organized
by Electric Power Occupational Technical Institute
Of SEPC .

山西电力职业技术学院

发证日期：2021年02月22日

Issue date

证书信息查询网址

(Certificate Information) : <http://jndj.osta.org.cn/>

机构信息查询网址

(Assessment Information) : <http://pjgg.osta.org.cn/>



姓名： 郭红武
Name
证件类型： 居民身份证
ID Type
证件号码： 140225199702043436
ID No.
职业名称： 电气值班员
Occupation
工种名称： ----
Job
职业技能等级： 四级/中级工
Skill Level
证书编号： S000014001026214000094
Certificate No.

职业技能等级证书

Certificate of Occupational Skill Level

本证书由 山西电力职业技术学院 颁发，
表明持证人通过本机构组织的职业技能等级认定，
具备该职业（工种）相应技能等级水平。

This is to certify that the bearer has
demonstrated corresponding competency in this
occupation(job) for successful completion of the
occupational skill level assessment organized
by Electric Power Occupational Technical Institute
Of SEPC .

山西电力职业技术学院

发证日期：2021年02月22日

Issue date

证书信息查询网址

(Certificate Information) : <http://jndj.osta.org.cn/>

机构信息查询网址

(Assessment Information) : <http://pjgg.osta.org.cn/>



姓名： 杨兴旺
Name
证件类型： 居民身份证
ID Type
证件号码： 140624200009087239
ID No.
职业名称： 电气值班员
Occupation
工种名称： ----
Job
职业技能等级： 四级/中级工
Skill Level
证书编号： S000014001026214000095
Certificate No.

职业技能等级证书

Certificate of Occupational Skill Level

本证书由 山西电力职业技术学院 颁发，
表明持证人通过本机构组织的职业技能等级认定，
具备该职业（工种）相应技能等级水平。

This is to certify that the bearer has
demonstrated corresponding competency in this
occupation(job) for successful completion of the
occupational skill level assessment organized
by Electric Power Occupational Technical Institute
Of SEPC .

山西电力职业技术学院

发证日期：2021年02月22日

Issue date

证书信息查询网址

(Certificate Information) : <http://jndj.osta.org.cn/>

机构信息查询网址

(Assessment Information) : <http://pjgg.osta.org.cn/>



姓名： 李建磊
Name
证件类型： 居民身份证
ID Type
证件号码： 140203199912040411
ID No.
职业名称： 电气值班员
Occupation
工种名称： ----
Job
职业技能等级： 四级/中级工
Skill Level
证书编号： S000014001026214000096
Certificate No.

职业技能等级证书

Certificate of Occupational Skill Level

本证书由 山西电力职业技术学院 颁发，
表明持证人通过本机构组织的职业技能等级认定，
具备该职业（工种）相应技能等级水平。

This is to certify that the bearer has
demonstrated corresponding competency in this
occupation(job) for successful completion of the
occupational skill level assessment organized
by Electric Power Occupational Technical Institute
Of SEPC .

山西电力职业技术学院

发证日期：2021年02月22日

Issue date

证书信息查询网址

(Certificate Information) : <http://jndj.osta.org.cn/>

机构信息查询网址

(Assessment Information) : <http://pjgg.osta.org.cn/>



姓名： 桂雍
Name
证件类型： 居民身份证
ID Type
证件号码： 142230199805293836
ID No.
职业名称： 电气值班员
Occupation
工种名称： ----
Job
职业技能等级： 四级/中级工
Skill Level
证书编号： S000014001026214000097
Certificate No.

职业技能等级证书

Certificate of Occupational Skill Level

本证书由 山西电力职业技术学院 颁发，
表明持证人通过本机构组织的职业技能等级认定，
具备该职业（工种）相应技能等级水平。

This is to certify that the bearer has
demonstrated corresponding competency in this
occupation(job) for successful completion of the
occupational skill level assessment organized
by Electric Power Occupational Technical Institute
Of SEPC .

山西电力职业技术学院

发证日期：2021年02月22日

Issue date

证书信息查询网址

(Certificate Information) : <http://jndj.osta.org.cn/>

机构信息查询网址

(Assessment Information) : <http://pjgg.osta.org.cn/>



姓名： 尹国涛
Name
证件类型： 居民身份证
ID Type
证件号码： 14021119981107521X
ID No.
职业名称： 电气值班员
Occupation
工种名称： ----
Job
职业技能等级： 四级/中级工
Skill Level
证书编号： S000014001026214000099
Certificate No.

职业技能等级证书

Certificate of Occupational Skill Level

本证书由 山西电力职业技术学院 颁发，
表明持证人通过本机构组织的职业技能等级认定，
具备该职业（工种）相应技能等级水平。

This is to certify that the bearer has
demonstrated corresponding competency in this
occupation(job) for successful completion of the
occupational skill level assessment organized
by Electric Power Occupational Technical Institute
Of SEPC .

山西电力职业技术学院

发证日期：2021年02月22日

Issue date

证书信息查询网址

(Certificate Information) : <http://jndj.osta.org.cn/>

机构信息查询网址

(Assessment Information) : <http://pjgg.osta.org.cn/>



姓名： 魏栋
Name
证件类型： 居民身份证
ID Type
证件号码： 140222200001026015
ID No.
职业名称： 电气值班员
Occupation
工种名称： ----
Job
职业技能等级： 四级/中级工
Skill Level
证书编号： S000014001026214000100
Certificate No.

职业技能等级证书

Certificate of Occupational Skill Level

本证书由 山西电力职业技术学院 颁发，
表明持证人通过本机构组织的职业技能等级认定，
具备该职业（工种）相应技能等级水平。

This is to certify that the bearer has
demonstrated corresponding competency in this
occupation(job) for successful completion of the
occupational skill level assessment organized
by Electric Power Occupational Technical Institute
Of SEPC .

山西电力职业技术学院

发证日期：2021年02月22日

Issue date

证书信息查询网址

(Certificate Information) : <http://jndj.osta.org.cn/>

机构信息查询网址

(Assessment Information) : <http://pjgg.osta.org.cn/>



姓名： 宋宏飞
Name
证件类型： 居民身份证
ID Type
证件号码： 14222719990406001X
ID No.
职业名称： 电气值班员
Occupation
工种名称： ----
Job
职业技能等级： 四级/中级工
Skill Level
证书编号： S000014001026214000101
Certificate No.

职业技能等级证书

Certificate of Occupational Skill Level

本证书由 山西电力职业技术学院 颁发，
表明持证人通过本机构组织的职业技能等级认定，
具备该职业（工种）相应技能等级水平。

This is to certify that the bearer has
demonstrated corresponding competency in this
occupation(job) for successful completion of the
occupational skill level assessment organized
by Electric Power Occupational Technical Institute
Of SEPC .

山西电力职业技术学院

发证日期：2021年02月22日

Issue date

证书信息查询网址

(Certificate Information) : <http://jndj.osta.org.cn/>

机构信息查询网址

(Assessment Information) : <http://pjgg.osta.org.cn/>

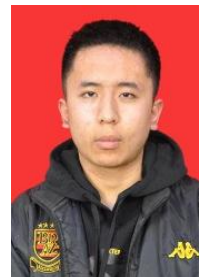

姓名： 张宇宇
Name
证件类型： 居民身份证
ID Type
证件号码： 141124200006150072
ID No.
职业名称： 电气值班员
Occupation
工种名称： ----
Job
职业技能等级： 四级/中级工
Skill Level
证书编号： S000014001026214000102
Certificate No.

职业技能等级证书

Certificate of Occupational Skill Level

本证书由 山西电力职业技术学院 颁发，
表明持证人通过本机构组织的职业技能等级认定，
具备该职业（工种）相应技能等级水平。

This is to certify that the bearer has
demonstrated corresponding competency in this
occupation(job) for successful completion of the
occupational skill level assessment organized
by Electric Power Occupational Technical Institute
Of SEPC .

山西电力职业技术学院

发证日期：2021年02月22日

Issue date

证书信息查询网址

(Certificate Information) : <http://jndj.osta.org.cn/>

机构信息查询网址

(Assessment Information) : <http://pjgg.osta.org.cn/>



姓名： 张伟
Name
证件类型： 居民身份证
ID Type
证件号码： 140602200004058510
ID No.
职业名称： 电气值班员
Occupation
工种名称： ----
Job
职业技能等级： 四级/中级工
Skill Level
证书编号： S000014001026214000103
Certificate No.

职业技能等级证书

Certificate of Occupational Skill Level

本证书由 山西电力职业技术学院 颁发，
表明持证人通过本机构组织的职业技能等级认定，
具备该职业（工种）相应技能等级水平。

This is to certify that the bearer has
demonstrated corresponding competency in this
occupation(job) for successful completion of the
occupational skill level assessment organized
by Electric Power Occupational Technical Institute
Of SEPC .

山西电力职业技术学院

发证日期：2021年02月22日

Issue date

证书信息查询网址

(Certificate Information) : <http://jndj.osta.org.cn/>

机构信息查询网址

(Assessment Information) : <http://pjgg.osta.org.cn/>



姓名： 师国耀
Name
证件类型： 居民身份证
ID Type
证件号码： 140622200010032611
ID No.
职业名称： 电气值班员
Occupation
工种名称： ----
Job
职业技能等级： 四级/中级工
Skill Level
证书编号： S000014001026214000104
Certificate No.

职业技能等级证书

Certificate of Occupational Skill Level

本证书由 山西电力职业技术学院 颁发，
表明持证人通过本机构组织的职业技能等级认定，
具备该职业（工种）相应技能等级水平。

This is to certify that the bearer has
demonstrated corresponding competency in this
occupation(job) for successful completion of the
occupational skill level assessment organized
by Electric Power Occupational Technical Institute
Of SEPC .

山西电力职业技术学院

发证日期：2021年02月22日

Issue date

证书信息查询网址

(Certificate Information) : <http://jndj.osta.org.cn/>

机构信息查询网址

(Assessment Information) : <http://pjgg.osta.org.cn/>



姓名： 宁元新
Name
证件类型： 居民身份证
ID Type
证件号码： 14042419991226803X
ID No.
职业名称： 电气值班员
Occupation
工种名称： ----
Job
职业技能等级： 四级/中级工
Skill Level
证书编号： S000014001026214000105
Certificate No.

职业技能等级证书

Certificate of Occupational Skill Level

本证书由 山西电力职业技术学院 颁发，
表明持证人通过本机构组织的职业技能等级认定，
具备该职业（工种）相应技能等级水平。

This is to certify that the bearer has
demonstrated corresponding competency in this
occupation(job) for successful completion of the
occupational skill level assessment organized
by Electric Power Occupational Technical Institute
Of SEPC .

山西电力职业技术学院

发证日期：2021年02月22日
Issue date

证书信息查询网址
机构信息查询网址

(Certificate Information) : <http://jndj.osta.org.cn/>
(Assessment Information) : <http://pjgg.osta.org.cn/>



姓名： 白利云
Name
证件类型： 居民身份证
ID Type
证件号码： 142325199803132216
ID No.
职业名称： 电气值班员
Occupation
工种名称： ----
Job
职业技能等级： 四级/中级工
Skill Level
证书编号： S000014001026214000106
Certificate No.

职业技能等级证书

Certificate of Occupational Skill Level

本证书由 山西电力职业技术学院 颁发，
表明持证人通过本机构组织的职业技能等级认定，
具备该职业（工种）相应技能等级水平。

This is to certify that the bearer has
demonstrated corresponding competency in this
occupation(job) for successful completion of the
occupational skill level assessment organized
by Electric Power Occupational Technical Institute
Of SEPC .

山西电力职业技术学院

发证日期：2021年02月22日

Issue date

证书信息查询网址

(Certificate Information) : <http://jndj.osta.org.cn/>

机构信息查询网址

(Assessment Information) : <http://pjgg.osta.org.cn/>



姓名： 刘文杰
Name
证件类型： 居民身份证
ID Type
证件号码： 14062319981106151X
ID No.
职业名称： 电气值班员
Occupation
工种名称： ----
Job
职业技能等级： 四级/中级工
Skill Level
证书编号： S000014001026214000107
Certificate No.

职业技能等级证书

Certificate of Occupational Skill Level

本证书由 山西电力职业技术学院 颁发，
表明持证人通过本机构组织的职业技能等级认定，
具备该职业（工种）相应技能等级水平。

This is to certify that the bearer has
demonstrated corresponding competency in this
occupation(job) for successful completion of the
occupational skill level assessment organized
by Electric Power Occupational Technical Institute
Of SEPC .

山西电力职业技术学院

发证日期：2021年02月22日

Issue date

证书信息查询网址

(Certificate Information) : <http://jndj.osta.org.cn/>

机构信息查询网址

(Assessment Information) : <http://pjgg.osta.org.cn/>



姓名： 李响
Name
证件类型： 居民身份证
ID Type
证件号码： 142429199912015458
ID No.
职业名称： 电气值班员
Occupation
工种名称： ----
Job
职业技能等级： 四级/中级工
Skill Level
证书编号： S000014001026214000108
Certificate No.

职业技能等级证书

Certificate of Occupational Skill Level

本证书由 山西电力职业技术学院 颁发，
表明持证人通过本机构组织的职业技能等级认定，
具备该职业（工种）相应技能等级水平。

This is to certify that the bearer has
demonstrated corresponding competency in this
occupation(job) for successful completion of the
occupational skill level assessment organized
by Electric Power Occupational Technical Institute
Of SEPC .

山西电力职业技术学院

发证日期：2021年02月22日
Issue date

证书信息查询网址
机构信息查询网址

(Certificate Information) : <http://jndj.osta.org.cn/>
(Assessment Information) : <http://pjgg.osta.org.cn/>



姓名： 王雨杰
Name
证件类型： 居民身份证
ID Type
证件号码： 140428199907060037
ID No.
职业名称： 电气值班员
Occupation
工种名称： ----
Job
职业技能等级： 四级/中级工
Skill Level
证书编号： S000014001026214000109
Certificate No.

职业技能等级证书

Certificate of Occupational Skill Level

本证书由 山西电力职业技术学院 颁发，
表明持证人通过本机构组织的职业技能等级认定，
具备该职业（工种）相应技能等级水平。

This is to certify that the bearer has
demonstrated corresponding competency in this
occupation(job) for successful completion of the
occupational skill level assessment organized
by Electric Power Occupational Technical Institute
Of SEPC .

山西电力职业技术学院

发证日期：2021年02月22日

Issue date

证书信息查询网址

(Certificate Information) : <http://jndj.osta.org.cn/>

机构信息查询网址

(Assessment Information) : <http://pjgg.osta.org.cn/>



姓名： 张学慧
Name
证件类型： 居民身份证
ID Type
证件号码： 140222199901150016
ID No.
职业名称： 电气值班员
Occupation
工种名称： ----
Job
职业技能等级： 四级/中级工
Skill Level
证书编号： S000014001026214000110
Certificate No.

职业技能等级证书

Certificate of Occupational Skill Level

本证书由 山西电力职业技术学院 颁发，
表明持证人通过本机构组织的职业技能等级认定，
具备该职业（工种）相应技能等级水平。

This is to certify that the bearer has
demonstrated corresponding competency in this
occupation(job) for successful completion of the
occupational skill level assessment organized
by Electric Power Occupational Technical Institute
Of SEPC .

山西电力职业技术学院

发证日期：2021年02月22日

Issue date

证书信息查询网址

(Certificate Information) : <http://jndj.osta.org.cn/>

机构信息查询网址

(Assessment Information) : <http://pjgg.osta.org.cn/>



姓名： 郭宁涛
Name
证件类型： 居民身份证
ID Type
证件号码： 140882200003200012
ID No.
职业名称： 电气值班员
Occupation
工种名称： ----
Job
职业技能等级： 四级/中级工
Skill Level
证书编号： S000014001026214000111
Certificate No.

职业技能等级证书

Certificate of Occupational Skill Level

本证书由 山西电力职业技术学院 颁发，
表明持证人通过本机构组织的职业技能等级认定，
具备该职业（工种）相应技能等级水平。

This is to certify that the bearer has
demonstrated corresponding competency in this
occupation(job) for successful completion of the
occupational skill level assessment organized
by Electric Power Occupational Technical Institute
Of SEPC .

山西电力职业技术学院

发证日期：2021年02月22日

Issue date

证书信息查询网址

(Certificate Information) : <http://jndj.osta.org.cn/>

机构信息查询网址

(Assessment Information) : <http://pjgg.osta.org.cn/>



姓名： 杨宇柱
Name
证件类型： 居民身份证
ID Type
证件号码： 140622200003140016
ID No.
职业名称： 电气值班员
Occupation
工种名称： ----
Job
职业技能等级： 四级/中级工
Skill Level
证书编号： S000014001026214000112
Certificate No.

职业技能等级证书

Certificate of Occupational Skill Level

本证书由 山西电力职业技术学院 颁发，
表明持证人通过本机构组织的职业技能等级认定，
具备该职业（工种）相应技能等级水平。

This is to certify that the bearer has
demonstrated corresponding competency in this
occupation(job) for successful completion of the
occupational skill level assessment organized
by Electric Power Occupational Technical Institute
Of SEPC .

山西电力职业技术学院

发证日期：2021年02月22日

Issue date

证书信息查询网址

(Certificate Information) : <http://jndj.osta.org.cn/>

机构信息查询网址

(Assessment Information) : <http://pjgg.osta.org.cn/>



姓名： 郭少军
Name
证件类型： 居民身份证
ID Type
证件号码： 140421199908226815
ID No.
职业名称： 电气值班员
Occupation
工种名称： ----
Job
职业技能等级： 四级/中级工
Skill Level
证书编号： S000014001026214000113
Certificate No.

职业技能等级证书

Certificate of Occupational Skill Level

本证书由 山西电力职业技术学院 颁发，
表明持证人通过本机构组织的职业技能等级认定，
具备该职业（工种）相应技能等级水平。

This is to certify that the bearer has
demonstrated corresponding competency in this
occupation(job) for successful completion of the
occupational skill level assessment organized
by Electric Power Occupational Technical Institute
Of SEPC .

山西电力职业技术学院

发证日期：2021年02月22日

Issue date

证书信息查询网址

(Certificate Information) : <http://jndj.osta.org.cn/>

机构信息查询网址

(Assessment Information) : <http://pjgg.osta.org.cn/>



姓名： 王泓博
Name
证件类型： 居民身份证
ID Type
证件号码： 142623200012120058
ID No.
职业名称： 电气值班员
Occupation
工种名称： ----
Job
职业技能等级： 四级/中级工
Skill Level
证书编号： S000014001026214000114
Certificate No.

职业技能等级证书

Certificate of Occupational Skill Level

本证书由 山西电力职业技术学院 颁发，
表明持证人通过本机构组织的职业技能等级认定，
具备该职业（工种）相应技能等级水平。

This is to certify that the bearer has
demonstrated corresponding competency in this
occupation(job) for successful completion of the
occupational skill level assessment organized
by Electric Power Occupational Technical Institute
Of SEPC .

山西电力职业技术学院

发证日期：2021年02月22日
Issue date

证书信息查询网址
机构信息查询网址

(Certificate Information) : <http://jndj.osta.org.cn/>
(Assessment Information) : <http://pjgg.osta.org.cn/>



姓名： 赵思佳
Name
证件类型： 居民身份证
ID Type
证件号码： 140524199911031028
ID No.
职业名称： 电气值班员
Occupation
工种名称： ----
Job
职业技能等级： 四级/中级工
Skill Level
证书编号： S000014001026214000115
Certificate No.

职业技能等级证书

Certificate of Occupational Skill Level

本证书由 山西电力职业技术学院 颁发，
表明持证人通过本机构组织的职业技能等级认定，
具备该职业（工种）相应技能等级水平。

This is to certify that the bearer has
demonstrated corresponding competency in this
occupation(job) for successful completion of the
occupational skill level assessment organized
by Electric Power Occupational Technical Institute
Of SEPC .

山西电力职业技术学院

发证日期：2021年02月22日
Issue date

证书信息查询网址
机构信息查询网址

(Certificate Information) : <http://jndj.osta.org.cn/>
(Assessment Information) : <http://pjgg.osta.org.cn/>

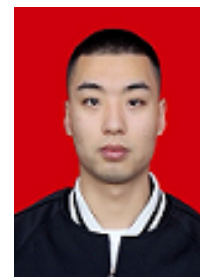

姓名： 侯肇磊
Name
证件类型： 居民身份证
ID Type
证件号码： 142322199802024513
ID No.
职业名称： 电气值班员
Occupation
工种名称： ----
Job
职业技能等级： 四级/中级工
Skill Level
证书编号： S000014001026214000116
Certificate No.

职业技能等级证书

Certificate of Occupational Skill Level

本证书由 山西电力职业技术学院 颁发，
表明持证人通过本机构组织的职业技能等级认定，
具备该职业（工种）相应技能等级水平。

This is to certify that the bearer has
demonstrated corresponding competency in this
occupation(job) for successful completion of the
occupational skill level assessment organized
by Electric Power Occupational Technical Institute
Of SEPC .

山西电力职业技术学院

发证日期：2021年02月22日

Issue date

证书信息查询网址

(Certificate Information) : <http://jndj.osta.org.cn/>

机构信息查询网址

(Assessment Information) : <http://pjgg.osta.org.cn/>



姓名： 陈晨
Name
证件类型： 居民身份证
ID Type
证件号码： 142226199910133514
ID No.
职业名称： 电气值班员
Occupation
工种名称： ----
Job
职业技能等级： 四级/中级工
Skill Level
证书编号： S000014001026214000117
Certificate No.

职业技能等级证书

Certificate of Occupational Skill Level

本证书由 山西电力职业技术学院 颁发，
表明持证人通过本机构组织的职业技能等级认定，
具备该职业（工种）相应技能等级水平。

This is to certify that the bearer has
demonstrated corresponding competency in this
occupation(job) for successful completion of the
occupational skill level assessment organized
by Electric Power Occupational Technical Institute
Of SEPC .

山西电力职业技术学院

发证日期：2021年02月22日

Issue date

证书信息查询网址

(Certificate Information) : <http://jndj.osta.org.cn/>

机构信息查询网址

(Assessment Information) : <http://pjgg.osta.org.cn/>



姓名： 王永欣
Name
证件类型： 居民身份证
ID Type
证件号码： 142303200001260619
ID No.
职业名称： 电气值班员
Occupation
工种名称： ----
Job
职业技能等级： 四级/中级工
Skill Level
证书编号： S000014001026214000118
Certificate No.

职业技能等级证书

Certificate of Occupational Skill Level

本证书由 山西电力职业技术学院 颁发，
表明持证人通过本机构组织的职业技能等级认定，
具备该职业（工种）相应技能等级水平。

This is to certify that the bearer has
demonstrated corresponding competency in this
occupation(job) for successful completion of the
occupational skill level assessment organized
by Electric Power Occupational Technical Institute
Of SEPC .

山西电力职业技术学院

发证日期：2021年02月22日

Issue date

证书信息查询网址

(Certificate Information) : <http://jndj.osta.org.cn/>

机构信息查询网址

(Assessment Information) : <http://pjgg.osta.org.cn/>



姓名： 张安
Name
证件类型： 居民身份证
ID Type
证件号码： 140602199902031015
ID No.
职业名称： 电气值班员
Occupation
工种名称： ----
Job
职业技能等级： 四级/中级工
Skill Level
证书编号： S000014001026214000119
Certificate No.

职业技能等级证书

Certificate of Occupational Skill Level

本证书由 山西电力职业技术学院 颁发，
表明持证人通过本机构组织的职业技能等级认定，
具备该职业（工种）相应技能等级水平。

This is to certify that the bearer has
demonstrated corresponding competency in this
occupation(job) for successful completion of the
occupational skill level assessment organized
by Electric Power Occupational Technical Institute
Of SEPC .

山西电力职业技术学院

发证日期：2021年02月22日

Issue date

证书信息查询网址

(Certificate Information) : <http://jndj.osta.org.cn/>

机构信息查询网址

(Assessment Information) : <http://pjgg.osta.org.cn/>

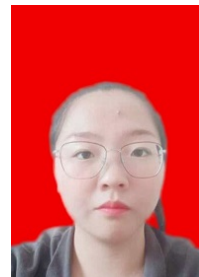

姓名： 师鹏薇
Name
证件类型： 居民身份证
ID Type
证件号码： 142726200009173321
ID No.
职业名称： 电气值班员
Occupation
工种名称： ----
Job
职业技能等级： 四级/中级工
Skill Level
证书编号： S000014001026214000120
Certificate No.

职业技能等级证书

Certificate of Occupational Skill Level

本证书由 山西电力职业技术学院 颁发，
表明持证人通过本机构组织的职业技能等级认定，
具备该职业（工种）相应技能等级水平。

This is to certify that the bearer has
demonstrated corresponding competency in this
occupation(job) for successful completion of the
occupational skill level assessment organized
by Electric Power Occupational Technical Institute
Of SEPC .

山西电力职业技术学院

发证日期：2021年02月22日

Issue date

证书信息查询网址

(Certificate Information) : <http://jndj.osta.org.cn/>

机构信息查询网址

(Assessment Information) : <http://pjgg.osta.org.cn/>



姓名： 薛飞翔
Name
证件类型： 居民身份证
ID Type
证件号码： 142603199812041074
ID No.
职业名称： 电气值班员
Occupation
工种名称： ----
Job
职业技能等级： 四级/中级工
Skill Level
证书编号： S000014001026214000121
Certificate No.

职业技能等级证书

Certificate of Occupational Skill Level

本证书由 山西电力职业技术学院 颁发，
表明持证人通过本机构组织的职业技能等级认定，
具备该职业（工种）相应技能等级水平。

This is to certify that the bearer has
demonstrated corresponding competency in this
occupation(job) for successful completion of the
occupational skill level assessment organized
by Electric Power Occupational Technical Institute
Of SEPC .

山西电力职业技术学院

发证日期：2021年02月22日
Issue date

证书信息查询网址
机构信息查询网址

(Certificate Information) : <http://jndj.osta.org.cn/>
(Assessment Information) : <http://pjgg.osta.org.cn/>



姓名： 郭杰
Name
证件类型： 居民身份证
ID Type
证件号码： 140421199912308039
ID No.
职业名称： 电气值班员
Occupation
工种名称： ----
Job
职业技能等级： 四级/中级工
Skill Level
证书编号： S000014001026214000122
Certificate No.

职业技能等级证书

Certificate of Occupational Skill Level

本证书由 山西电力职业技术学院 颁发，
表明持证人通过本机构组织的职业技能等级认定，
具备该职业（工种）相应技能等级水平。

This is to certify that the bearer has
demonstrated corresponding competency in this
occupation(job) for successful completion of the
occupational skill level assessment organized
by Electric Power Occupational Technical Institute
Of SEPC .

山西电力职业技术学院

发证日期：2021年02月22日

Issue date

证书信息查询网址

(Certificate Information) : <http://jndj.osta.org.cn/>

机构信息查询网址

(Assessment Information) : <http://pjgg.osta.org.cn/>



姓名： 曹成
Name
证件类型： 居民身份证
ID Type
证件号码： 14062419991115201X
ID No.
职业名称： 电气值班员
Occupation
工种名称： ----
Job
职业技能等级： 四级/中级工
Skill Level
证书编号： S000014001026214000123
Certificate No.

职业技能等级证书

Certificate of Occupational Skill Level

本证书由 山西电力职业技术学院 颁发，
表明持证人通过本机构组织的职业技能等级认定，
具备该职业（工种）相应技能等级水平。

This is to certify that the bearer has
demonstrated corresponding competency in this
occupation(job) for successful completion of the
occupational skill level assessment organized
by Electric Power Occupational Technical Institute
Of SEPC .

山西电力职业技术学院

发证日期：2021年02月22日

Issue date

证书信息查询网址

(Certificate Information) : <http://jndj.osta.org.cn/>

机构信息查询网址

(Assessment Information) : <http://pjgg.osta.org.cn/>



姓名： 薛艳鹏
Name
证件类型： 居民身份证
ID Type
证件号码： 142723199903050815
ID No.
职业名称： 电气值班员
Occupation
工种名称： ----
Job
职业技能等级： 四级/中级工
Skill Level
证书编号： S000014001026214000124
Certificate No.

职业技能等级证书

Certificate of Occupational Skill Level

本证书由 山西电力职业技术学院 颁发，
表明持证人通过本机构组织的职业技能等级认定，
具备该职业（工种）相应技能等级水平。

This is to certify that the bearer has
demonstrated corresponding competency in this
occupation(job) for successful completion of the
occupational skill level assessment organized
by Electric Power Occupational Technical Institute
Of SEPC .

山西电力职业技术学院

发证日期：2021年02月22日

Issue date

证书信息查询网址

(Certificate Information) : <http://jndj.osta.org.cn/>

机构信息查询网址

(Assessment Information) : <http://pjgg.osta.org.cn/>

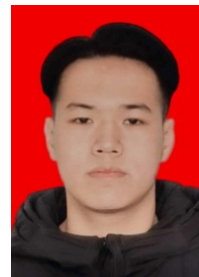

姓名： 乔一多
Name
证件类型： 居民身份证
ID Type
证件号码： 142232200007050010
ID No.
职业名称： 电气值班员
Occupation
工种名称： ----
Job
职业技能等级： 四级/中级工
Skill Level
证书编号： S000014001026214000125
Certificate No.

职业技能等级证书

Certificate of Occupational Skill Level

本证书由 山西电力职业技术学院 颁发，
表明持证人通过本机构组织的职业技能等级认定，
具备该职业（工种）相应技能等级水平。

This is to certify that the bearer has
demonstrated corresponding competency in this
occupation(job) for successful completion of the
occupational skill level assessment organized
by Electric Power Occupational Technical Institute
Of SEPC .

山西电力职业技术学院

发证日期：2021年02月22日

Issue date

证书信息查询网址

(Certificate Information) : <http://jndj.osta.org.cn/>

机构信息查询网址

(Assessment Information) : <http://pjgg.osta.org.cn/>



姓名： 李宇昕
Name
证件类型： 居民身份证
ID Type
证件号码： 140724200005140050
ID No.
职业名称： 电气值班员
Occupation
工种名称： ----
Job
职业技能等级： 四级/中级工
Skill Level
证书编号： S000014001026214000126
Certificate No.

职业技能等级证书

Certificate of Occupational Skill Level

本证书由 山西电力职业技术学院 颁发，
表明持证人通过本机构组织的职业技能等级认定，
具备该职业（工种）相应技能等级水平。

This is to certify that the bearer has
demonstrated corresponding competency in this
occupation(job) for successful completion of the
occupational skill level assessment organized
by Electric Power Occupational Technical Institute
Of SEPC .

山西电力职业技术学院

发证日期：2021年02月22日

Issue date

证书信息查询网址

(Certificate Information) : <http://jndj.osta.org.cn/>

机构信息查询网址

(Assessment Information) : <http://pjgg.osta.org.cn/>



姓名： 王子轩
Name
证件类型： 居民身份证
ID Type
证件号码： 140724200007130032
ID No.
职业名称： 电气值班员
Occupation
工种名称： ----
Job
职业技能等级： 四级/中级工
Skill Level
证书编号： S000014001026214000127
Certificate No.

职业技能等级证书

Certificate of Occupational Skill Level

本证书由 山西电力职业技术学院 颁发，
表明持证人通过本机构组织的职业技能等级认定，
具备该职业（工种）相应技能等级水平。

This is to certify that the bearer has
demonstrated corresponding competency in this
occupation(job) for successful completion of the
occupational skill level assessment organized
by Electric Power Occupational Technical Institute
Of SEPC .

山西电力职业技术学院

发证日期：2021年02月22日

Issue date

证书信息查询网址

(Certificate Information) : <http://jndj.osta.org.cn/>

机构信息查询网址

(Assessment Information) : <http://pjgg.osta.org.cn/>



姓名： 闫坤
Name
证件类型： 居民身份证
ID Type
证件号码： 140123199910293319
ID No.
职业名称： 电气值班员
Occupation
工种名称： ----
Job
职业技能等级： 四级/中级工
Skill Level
证书编号： S000014001026214000128
Certificate No.

职业技能等级证书

Certificate of Occupational Skill Level

本证书由 山西电力职业技术学院 颁发，
表明持证人通过本机构组织的职业技能等级认定，
具备该职业（工种）相应技能等级水平。

This is to certify that the bearer has
demonstrated corresponding competency in this
occupation(job) for successful completion of the
occupational skill level assessment organized
by Electric Power Occupational Technical Institute
Of SEPC .

山西电力职业技术学院

发证日期：2021年02月22日

Issue date

证书信息查询网址

(Certificate Information) : <http://jndj.osta.org.cn/>

机构信息查询网址

(Assessment Information) : <http://pjgg.osta.org.cn/>



姓名： 梁彤彤
Name
证件类型： 居民身份证
ID Type
证件号码： 141024200106120078
ID No.
职业名称： 电气值班员
Occupation
工种名称： ----
Job
职业技能等级： 四级/中级工
Skill Level
证书编号： S000014001026214000129
Certificate No.

职业技能等级证书

Certificate of Occupational Skill Level

本证书由 山西电力职业技术学院 颁发，
表明持证人通过本机构组织的职业技能等级认定，
具备该职业（工种）相应技能等级水平。

This is to certify that the bearer has
demonstrated corresponding competency in this
occupation(job) for successful completion of the
occupational skill level assessment organized
by Electric Power Occupational Technical Institute
Of SEPC .

山西电力职业技术学院

发证日期：2021年02月22日

Issue date

证书信息查询网址

(Certificate Information) : <http://jndj.osta.org.cn/>

机构信息查询网址

(Assessment Information) : <http://pjgg.osta.org.cn/>



姓名： 宋国龙
Name
证件类型： 居民身份证
ID Type
证件号码： 142322200005031011
ID No.
职业名称： 电气值班员
Occupation
工种名称： ----
Job
职业技能等级： 四级/中级工
Skill Level
证书编号： S000014001026214000130
Certificate No.

职业技能等级证书

Certificate of Occupational Skill Level

本证书由 山西电力职业技术学院 颁发，
表明持证人通过本机构组织的职业技能等级认定，
具备该职业（工种）相应技能等级水平。

This is to certify that the bearer has
demonstrated corresponding competency in this
occupation(job) for successful completion of the
occupational skill level assessment organized
by Electric Power Occupational Technical Institute
Of SEPC .

山西电力职业技术学院

发证日期：2021年02月22日

Issue date

证书信息查询网址

(Certificate Information) : <http://jndj.osta.org.cn/>

机构信息查询网址

(Assessment Information) : <http://pjgg.osta.org.cn/>



姓名： 张智轩
Name
证件类型： 居民身份证
ID Type
证件号码： 14050220000728151X
ID No.
职业名称： 电气值班员
Occupation
工种名称： ----
Job
职业技能等级： 四级/中级工
Skill Level
证书编号： S000014001026214000131
Certificate No.

职业技能等级证书

Certificate of Occupational Skill Level

本证书由 山西电力职业技术学院 颁发，
表明持证人通过本机构组织的职业技能等级认定，
具备该职业（工种）相应技能等级水平。

This is to certify that the bearer has
demonstrated corresponding competency in this
occupation(job) for successful completion of the
occupational skill level assessment organized
by Electric Power Occupational Technical Institute
Of SEPC .

山西电力职业技术学院

发证日期：2021年02月22日

Issue date

证书信息查询网址

(Certificate Information) : <http://jndj.osta.org.cn/>

机构信息查询网址

(Assessment Information) : <http://pjgg.osta.org.cn/>



姓名： 张晨
Name
证件类型： 居民身份证
ID Type
证件号码： 142623200008235514
ID No.
职业名称： 电气值班员
Occupation
工种名称： ----
Job
职业技能等级： 四级/中级工
Skill Level
证书编号： S000014001026214000132
Certificate No.

职业技能等级证书

Certificate of Occupational Skill Level

本证书由 山西电力职业技术学院 颁发，
表明持证人通过本机构组织的职业技能等级认定，
具备该职业（工种）相应技能等级水平。

This is to certify that the bearer has
demonstrated corresponding competency in this
occupation(job) for successful completion of the
occupational skill level assessment organized
by Electric Power Occupational Technical Institute
Of SEPC .

山西电力职业技术学院

发证日期：2021年02月22日

Issue date

证书信息查询网址

(Certificate Information) : <http://jndj.osta.org.cn/>

机构信息查询网址

(Assessment Information) : <http://pjgg.osta.org.cn/>



姓名： 倪崇祥
Name
证件类型： 居民身份证
ID Type
证件号码： 142628199912271210
ID No.
职业名称： 电气值班员
Occupation
工种名称： ----
Job
职业技能等级： 四级/中级工
Skill Level
证书编号： S000014001026214000133
Certificate No.

职业技能等级证书

Certificate of Occupational Skill Level

本证书由 山西电力职业技术学院 颁发，
表明持证人通过本机构组织的职业技能等级认定，
具备该职业（工种）相应技能等级水平。

This is to certify that the bearer has
demonstrated corresponding competency in this
occupation(job) for successful completion of the
occupational skill level assessment organized
by Electric Power Occupational Technical Institute
Of SEPC .

山西电力职业技术学院

发证日期：2021年02月22日
Issue date

证书信息查询网址
机构信息查询网址

(Certificate Information) : <http://jndj.osta.org.cn/>
(Assessment Information) : <http://pjgg.osta.org.cn/>



姓名： 曹思思
Name
证件类型： 居民身份证
ID Type
证件号码： 140110200005242523
ID No.
职业名称： 电气值班员
Occupation
工种名称： ----
Job
职业技能等级： 四级/中级工
Skill Level
证书编号： S000014001026214000134
Certificate No.

职业技能等级证书

Certificate of Occupational Skill Level

本证书由 山西电力职业技术学院 颁发，
表明持证人通过本机构组织的职业技能等级认定，
具备该职业（工种）相应技能等级水平。

This is to certify that the bearer has
demonstrated corresponding competency in this
occupation(job) for successful completion of the
occupational skill level assessment organized
by Electric Power Occupational Technical Institute
Of SEPC .

山西电力职业技术学院

发证日期：2021年02月22日

Issue date

证书信息查询网址

(Certificate Information) : <http://jndj.osta.org.cn/>

机构信息查询网址

(Assessment Information) : <http://pjgg.osta.org.cn/>



姓名： 柴涛
Name
证件类型： 居民身份证
ID Type
证件号码： 142703200009203717
ID No.
职业名称： 电气值班员
Occupation
工种名称： ----
Job
职业技能等级： 四级/中级工
Skill Level
证书编号： S000014001026214000135
Certificate No.

职业技能等级证书

Certificate of Occupational Skill Level

本证书由 山西电力职业技术学院 颁发，
表明持证人通过本机构组织的职业技能等级认定，
具备该职业（工种）相应技能等级水平。

This is to certify that the bearer has
demonstrated corresponding competency in this
occupation(job) for successful completion of the
occupational skill level assessment organized
by Electric Power Occupational Technical Institute
Of SEPC .

山西电力职业技术学院

发证日期：2021年02月22日

Issue date

证书信息查询网址

(Certificate Information) : <http://jndj.osta.org.cn/>

机构信息查询网址

(Assessment Information) : <http://pjgg.osta.org.cn/>



姓名： 高振平
Name
证件类型： 居民身份证
ID Type
证件号码： 140225200008014614
ID No.
职业名称： 电气值班员
Occupation
工种名称： ----
Job
职业技能等级： 四级/中级工
Skill Level
证书编号： S000014001026214000136
Certificate No.

职业技能等级证书

Certificate of Occupational Skill Level

本证书由 山西电力职业技术学院 颁发，
表明持证人通过本机构组织的职业技能等级认定，
具备该职业（工种）相应技能等级水平。

This is to certify that the bearer has
demonstrated corresponding competency in this
occupation(job) for successful completion of the
occupational skill level assessment organized
by Electric Power Occupational Technical Institute
Of SEPC .

山西电力职业技术学院

发证日期：2021年02月22日

Issue date

证书信息查询网址

(Certificate Information) : <http://jndj.osta.org.cn/>

机构信息查询网址

(Assessment Information) : <http://pjgg.osta.org.cn/>



姓名： 秦日立
Name
证件类型： 居民身份证
ID Type
证件号码： 140622199808103313
ID No.
职业名称： 电气值班员
Occupation
工种名称： ----
Job
职业技能等级： 四级/中级工
Skill Level
证书编号： S000014001026214000137
Certificate No.

职业技能等级证书

Certificate of Occupational Skill Level

本证书由 山西电力职业技术学院 颁发，
表明持证人通过本机构组织的职业技能等级认定，
具备该职业（工种）相应技能等级水平。

This is to certify that the bearer has
demonstrated corresponding competency in this
occupation(job) for successful completion of the
occupational skill level assessment organized
by Electric Power Occupational Technical Institute
Of SEPC .

山西电力职业技术学院

发证日期：2021年02月22日

Issue date

证书信息查询网址

(Certificate Information) : <http://jndj.osta.org.cn/>

机构信息查询网址

(Assessment Information) : <http://pjgg.osta.org.cn/>

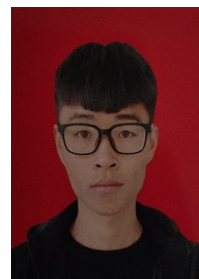

姓名： 郭靖
Name
证件类型： 居民身份证
ID Type
证件号码： 140602199811104012
ID No.
职业名称： 电气值班员
Occupation
工种名称： ----
Job
职业技能等级： 四级/中级工
Skill Level
证书编号： S000014001026214000138
Certificate No.

职业技能等级证书

Certificate of Occupational Skill Level

本证书由 山西电力职业技术学院 颁发，
表明持证人通过本机构组织的职业技能等级认定，
具备该职业（工种）相应技能等级水平。

This is to certify that the bearer has
demonstrated corresponding competency in this
occupation(job) for successful completion of the
occupational skill level assessment organized
by Electric Power Occupational Technical Institute
Of SEPC .

山西电力职业技术学院

发证日期：2021年02月22日

Issue date

证书信息查询网址

(Certificate Information) : <http://jndj.osta.org.cn/>

机构信息查询网址

(Assessment Information) : <http://pjgg.osta.org.cn/>



姓名： 孙旺
Name
证件类型： 居民身份证
ID Type
证件号码： 140622200010149836
ID No.
职业名称： 电气值班员
Occupation
工种名称： ----
Job
职业技能等级： 四级/中级工
Skill Level
证书编号： S000014001026214000139
Certificate No.

职业技能等级证书

Certificate of Occupational Skill Level

本证书由 山西电力职业技术学院 颁发，
表明持证人通过本机构组织的职业技能等级认定，
具备该职业（工种）相应技能等级水平。

This is to certify that the bearer has
demonstrated corresponding competency in this
occupation(job) for successful completion of the
occupational skill level assessment organized
by Electric Power Occupational Technical Institute
Of SEPC .

山西电力职业技术学院

发证日期：2021年02月22日

Issue date

证书信息查询网址

(Certificate Information) : <http://jndj.osta.org.cn/>

机构信息查询网址

(Assessment Information) : <http://pjgg.osta.org.cn/>



姓名： 于志文
Name
证件类型： 居民身份证
ID Type
证件号码： 140522200002230030
ID No.
职业名称： 电气值班员
Occupation
工种名称： ----
Job
职业技能等级： 四级/中级工
Skill Level
证书编号： S000014001026214000140
Certificate No.

职业技能等级证书

Certificate of Occupational Skill Level

本证书由 山西电力职业技术学院 颁发，
表明持证人通过本机构组织的职业技能等级认定，
具备该职业（工种）相应技能等级水平。

This is to certify that the bearer has
demonstrated corresponding competency in this
occupation(job) for successful completion of the
occupational skill level assessment organized
by Electric Power Occupational Technical Institute
Of SEPC .

山西电力职业技术学院

发证日期：2021年02月22日

Issue date

证书信息查询网址

(Certificate Information) : <http://jndj.osta.org.cn/>

机构信息查询网址

(Assessment Information) : <http://pjgg.osta.org.cn/>



姓名： 赵莹莹
Name
证件类型： 居民身份证
ID Type
证件号码： 142623199807243451
ID No.
职业名称： 电气值班员
Occupation
工种名称： ----
Job
职业技能等级： 四级/中级工
Skill Level
证书编号： S000014001026214000141
Certificate No.

职业技能等级证书

Certificate of Occupational Skill Level

本证书由 山西电力职业技术学院 颁发，
表明持证人通过本机构组织的职业技能等级认定，
具备该职业（工种）相应技能等级水平。

This is to certify that the bearer has
demonstrated corresponding competency in this
occupation(job) for successful completion of the
occupational skill level assessment organized
by Electric Power Occupational Technical Institute
Of SEPC .

山西电力职业技术学院

发证日期：2021年02月22日

Issue date

证书信息查询网址

(Certificate Information) : <http://jndj.osta.org.cn/>

机构信息查询网址

(Assessment Information) : <http://pjgg.osta.org.cn/>



姓名： 武泰辰
Name
证件类型： 居民身份证
ID Type
证件号码： 140729199906270158
ID No.
职业名称： 电气值班员
Occupation
工种名称： ----
Job
职业技能等级： 四级/中级工
Skill Level
证书编号： S000014001026214000142
Certificate No.

职业技能等级证书

Certificate of Occupational Skill Level

本证书由 山西电力职业技术学院 颁发，
表明持证人通过本机构组织的职业技能等级认定，
具备该职业（工种）相应技能等级水平。

This is to certify that the bearer has
demonstrated corresponding competency in this
occupation(job) for successful completion of the
occupational skill level assessment organized
by Electric Power Occupational Technical Institute
Of SEPC .

山西电力职业技术学院

发证日期：2021年02月22日

Issue date

证书信息查询网址

(Certificate Information) : <http://jndj.osta.org.cn/>

机构信息查询网址

(Assessment Information) : <http://pjgg.osta.org.cn/>



姓名： 陈浩东
Name
证件类型： 居民身份证
ID Type
证件号码： 142233199805220011
ID No.
职业名称： 电气值班员
Occupation
工种名称： ----
Job
职业技能等级： 四级/中级工
Skill Level
证书编号： S000014001026214000143
Certificate No.

职业技能等级证书

Certificate of Occupational Skill Level

本证书由 山西电力职业技术学院 颁发，
表明持证人通过本机构组织的职业技能等级认定，
具备该职业（工种）相应技能等级水平。

This is to certify that the bearer has
demonstrated corresponding competency in this
occupation(job) for successful completion of the
occupational skill level assessment organized
by Electric Power Occupational Technical Institute
Of SEPC .

山西电力职业技术学院

发证日期：2021年02月22日

Issue date

证书信息查询网址

(Certificate Information) : <http://jndj.osta.org.cn/>

机构信息查询网址

(Assessment Information) : <http://pjgg.osta.org.cn/>



姓名： 乔文龙
Name
证件类型： 居民身份证
ID Type
证件号码： 142201200002269019
ID No.
职业名称： 电气值班员
Occupation
工种名称： ----
Job
职业技能等级： 四级/中级工
Skill Level
证书编号： S000014001026214000144
Certificate No.

职业技能等级证书

Certificate of Occupational Skill Level

本证书由 山西电力职业技术学院 颁发，
表明持证人通过本机构组织的职业技能等级认定，
具备该职业（工种）相应技能等级水平。

This is to certify that the bearer has
demonstrated corresponding competency in this
occupation(job) for successful completion of the
occupational skill level assessment organized
by Electric Power Occupational Technical Institute
Of SEPC .

山西电力职业技术学院

发证日期：2021年02月22日

Issue date

证书信息查询网址

(Certificate Information) : <http://jndj.osta.org.cn/>

机构信息查询网址

(Assessment Information) : <http://pjgg.osta.org.cn/>



姓名： 王震
Name
证件类型： 居民身份证
ID Type
证件号码： 142621200005063531
ID No.
职业名称： 电气值班员
Occupation
工种名称： ----
Job
职业技能等级： 四级/中级工
Skill Level
证书编号： S000014001026214000145
Certificate No.

职业技能等级证书

Certificate of Occupational Skill Level

本证书由 山西电力职业技术学院 颁发，
表明持证人通过本机构组织的职业技能等级认定，
具备该职业（工种）相应技能等级水平。

This is to certify that the bearer has
demonstrated corresponding competency in this
occupation(job) for successful completion of the
occupational skill level assessment organized
by Electric Power Occupational Technical Institute
Of SEPC .

山西电力职业技术学院

发证日期：2021年02月22日

Issue date

证书信息查询网址

(Certificate Information) : <http://jndj.osta.org.cn/>

机构信息查询网址

(Assessment Information) : <http://pjgg.osta.org.cn/>



姓名： 李昱衡
Name
证件类型： 居民身份证
ID Type
证件号码： 140525200005242351
ID No.
职业名称： 电气值班员
Occupation
工种名称： ----
Job
职业技能等级： 四级/中级工
Skill Level
证书编号： S000014001026214000146
Certificate No.

职业技能等级证书

Certificate of Occupational Skill Level

本证书由 山西电力职业技术学院 颁发，
表明持证人通过本机构组织的职业技能等级认定，
具备该职业（工种）相应技能等级水平。

This is to certify that the bearer has
demonstrated corresponding competency in this
occupation(job) for successful completion of the
occupational skill level assessment organized
by Electric Power Occupational Technical Institute
Of SEPC .

山西电力职业技术学院

发证日期：2021年02月22日

Issue date

证书信息查询网址

(Certificate Information) : <http://jndj.osta.org.cn/>

机构信息查询网址

(Assessment Information) : <http://pjgg.osta.org.cn/>



姓名： 孙建权
Name
证件类型： 居民身份证
ID Type
证件号码： 140224200007071215
ID No.
职业名称： 电气值班员
Occupation
工种名称： ----
Job
职业技能等级： 四级/中级工
Skill Level
证书编号： S000014001026214000147
Certificate No.

职业技能等级证书

Certificate of Occupational Skill Level

本证书由 山西电力职业技术学院 颁发，
表明持证人通过本机构组织的职业技能等级认定，
具备该职业（工种）相应技能等级水平。

This is to certify that the bearer has
demonstrated corresponding competency in this
occupation(job) for successful completion of the
occupational skill level assessment organized
by Electric Power Occupational Technical Institute
Of SEPC .

山西电力职业技术学院

发证日期：2021年02月22日

Issue date

证书信息查询网址

(Certificate Information) : <http://jndj.osta.org.cn/>

机构信息查询网址

(Assessment Information) : <http://pjgg.osta.org.cn/>



姓名： 王晨州
Name
证件类型： 居民身份证
ID Type
证件号码： 142724200005162710
ID No.
职业名称： 电气值班员
Occupation
工种名称： ----
Job
职业技能等级： 四级/中级工
Skill Level
证书编号： S000014001026214000148
Certificate No.

职业技能等级证书

Certificate of Occupational Skill Level

本证书由 山西电力职业技术学院 颁发，
表明持证人通过本机构组织的职业技能等级认定，
具备该职业（工种）相应技能等级水平。

This is to certify that the bearer has
demonstrated corresponding competency in this
occupation(job) for successful completion of the
occupational skill level assessment organized
by Electric Power Occupational Technical Institute
Of SEPC .

山西电力职业技术学院

发证日期：2021年02月22日
Issue date

证书信息查询网址
机构信息查询网址

(Certificate Information) : <http://jndj.osta.org.cn/>
(Assessment Information) : <http://pjgg.osta.org.cn/>



姓名： 杨冰涛
Name
证件类型： 居民身份证
ID Type
证件号码： 14052419990919803X
ID No.
职业名称： 电气值班员
Occupation
工种名称： ----
Job
职业技能等级： 四级/中级工
Skill Level
证书编号： S000014001026214000149
Certificate No.

职业技能等级证书

Certificate of Occupational Skill Level

本证书由 山西电力职业技术学院 颁发，
表明持证人通过本机构组织的职业技能等级认定，
具备该职业（工种）相应技能等级水平。

This is to certify that the bearer has
demonstrated corresponding competency in this
occupation(job) for successful completion of the
occupational skill level assessment organized
by Electric Power Occupational Technical Institute
Of SEPC .

山西电力职业技术学院

发证日期：2021年02月22日

Issue date

证书信息查询网址

(Certificate Information) : <http://jndj.osta.org.cn/>

机构信息查询网址

(Assessment Information) : <http://pjgg.osta.org.cn/>



姓名： 李威
Name
证件类型： 居民身份证
ID Type
证件号码： 140724200003230079
ID No.
职业名称： 电气值班员
Occupation
工种名称： ----
Job
职业技能等级： 四级/中级工
Skill Level
证书编号： S000014001026214000150
Certificate No.

职业技能等级证书

Certificate of Occupational Skill Level

本证书由 山西电力职业技术学院 颁发，
表明持证人通过本机构组织的职业技能等级认定，
具备该职业（工种）相应技能等级水平。

This is to certify that the bearer has
demonstrated corresponding competency in this
occupation(job) for successful completion of the
occupational skill level assessment organized
by Electric Power Occupational Technical Institute
Of SEPC .

山西电力职业技术学院

发证日期：2021年02月22日

Issue date

证书信息查询网址

(Certificate Information) : <http://jndj.osta.org.cn/>

机构信息查询网址

(Assessment Information) : <http://pjgg.osta.org.cn/>



姓名： 吕国成
Name
证件类型： 居民身份证
ID Type
证件号码： 140222199801011019
ID No.
职业名称： 继电保护员
Occupation
工种名称： ----
Job
职业技能等级： 四级/中级工
Skill Level
证书编号： S000014001026214000151
Certificate No.

职业技能等级证书

Certificate of Occupational Skill Level

本证书由 山西电力职业技术学院 颁发，
表明持证人通过本机构组织的职业技能等级认定，
具备该职业（工种）相应技能等级水平。

This is to certify that the bearer has
demonstrated corresponding competency in this
occupation(job) for successful completion of the
occupational skill level assessment organized
by Electric Power Occupational Technical Institute
Of SEPC .

山西电力职业技术学院

发证日期：2021年02月22日

Issue date

证书信息查询网址

(Certificate Information) : <http://jndj.osta.org.cn/>

机构信息查询网址

(Assessment Information) : <http://pjgg.osta.org.cn/>



姓名： 李彦霖
Name
证件类型： 居民身份证
ID Type
证件号码： 140581199912254810
ID No.
职业名称： 继电保护员
Occupation
工种名称： ----
Job
职业技能等级： 四级/中级工
Skill Level
证书编号： S000014001026214000152
Certificate No.

职业技能等级证书

Certificate of Occupational Skill Level

本证书由 山西电力职业技术学院 颁发，
表明持证人通过本机构组织的职业技能等级认定，
具备该职业（工种）相应技能等级水平。

This is to certify that the bearer has
demonstrated corresponding competency in this
occupation(job) for successful completion of the
occupational skill level assessment organized
by Electric Power Occupational Technical Institute
Of SEPC .

山西电力职业技术学院

发证日期：2021年02月22日

Issue date

证书信息查询网址

(Certificate Information) : <http://jndj.osta.org.cn/>

机构信息查询网址

(Assessment Information) : <http://pjgg.osta.org.cn/>



姓名： 张敬虔
Name
证件类型： 居民身份证
ID Type
证件号码： 140227199809290819
ID No.
职业名称： 继电保护员
Occupation
工种名称： ----
Job
职业技能等级： 四级/中级工
Skill Level
证书编号： S000014001026214000153
Certificate No.

职业技能等级证书

Certificate of Occupational Skill Level

本证书由 山西电力职业技术学院 颁发，
表明持证人通过本机构组织的职业技能等级认定，
具备该职业（工种）相应技能等级水平。

This is to certify that the bearer has
demonstrated corresponding competency in this
occupation(job) for successful completion of the
occupational skill level assessment organized
by Electric Power Occupational Technical Institute
Of SEPC .

山西电力职业技术学院

发证日期：2021年02月22日

Issue date

证书信息查询网址

(Certificate Information) : <http://jndj.osta.org.cn/>

机构信息查询网址

(Assessment Information) : <http://pjgg.osta.org.cn/>



姓名： 车越
Name
证件类型： 居民身份证
ID Type
证件号码： 140623199902080011
ID No.
职业名称： 继电保护员
Occupation
工种名称： ----
Job
职业技能等级： 四级/中级工
Skill Level
证书编号： S000014001026214000154
Certificate No.

职业技能等级证书

Certificate of Occupational Skill Level

本证书由 山西电力职业技术学院 颁发，
表明持证人通过本机构组织的职业技能等级认定，
具备该职业（工种）相应技能等级水平。

This is to certify that the bearer has
demonstrated corresponding competency in this
occupation(job) for successful completion of the
occupational skill level assessment organized
by Electric Power Occupational Technical Institute
Of SEPC .

山西电力职业技术学院

发证日期：2021年02月22日

Issue date

证书信息查询网址

(Certificate Information) : <http://jndj.osta.org.cn/>

机构信息查询网址

(Assessment Information) : <http://pjgg.osta.org.cn/>



姓名： 杨小龙
Name
证件类型： 居民身份证
ID Type
证件号码： 141127200001050098
ID No.
职业名称： 继电保护员
Occupation
工种名称： ----
Job
职业技能等级： 四级/中级工
Skill Level
证书编号： S000014001026214000155
Certificate No.

职业技能等级证书

Certificate of Occupational Skill Level

本证书由 山西电力职业技术学院 颁发，
表明持证人通过本机构组织的职业技能等级认定，
具备该职业（工种）相应技能等级水平。

This is to certify that the bearer has
demonstrated corresponding competency in this
occupation(job) for successful completion of the
occupational skill level assessment organized
by Electric Power Occupational Technical Institute
Of SEPC .

山西电力职业技术学院

发证日期：2021年02月22日

Issue date

证书信息查询网址

(Certificate Information) : <http://jndj.osta.org.cn/>

机构信息查询网址

(Assessment Information) : <http://pjgg.osta.org.cn/>



姓名： 葛俊茹
Name
证件类型： 居民身份证
ID Type
证件号码： 141127200005170011
ID No.
职业名称： 继电保护员
Occupation
工种名称： ----
Job
职业技能等级： 四级/中级工
Skill Level
证书编号： S000014001026214000156
Certificate No.

职业技能等级证书

Certificate of Occupational Skill Level

本证书由 山西电力职业技术学院 颁发，
表明持证人通过本机构组织的职业技能等级认定，
具备该职业（工种）相应技能等级水平。

This is to certify that the bearer has
demonstrated corresponding competency in this
occupation(job) for successful completion of the
occupational skill level assessment organized
by Electric Power Occupational Technical Institute
Of SEPC .

山西电力职业技术学院

发证日期：2021年02月22日

Issue date

证书信息查询网址

(Certificate Information) : <http://jndj.osta.org.cn/>

机构信息查询网址

(Assessment Information) : <http://pjgg.osta.org.cn/>



姓名： 李江
Name
证件类型： 居民身份证
ID Type
证件号码： 142302199909100015
ID No.
职业名称： 继电保护员
Occupation
工种名称： ----
Job
职业技能等级： 四级/中级工
Skill Level
证书编号： S000014001026214000157
Certificate No.

职业技能等级证书

Certificate of Occupational Skill Level

本证书由 山西电力职业技术学院 颁发，
表明持证人通过本机构组织的职业技能等级认定，
具备该职业（工种）相应技能等级水平。

This is to certify that the bearer has
demonstrated corresponding competency in this
occupation(job) for successful completion of the
occupational skill level assessment organized
by Electric Power Occupational Technical Institute
Of SEPC .

山西电力职业技术学院

发证日期：2021年02月22日

Issue date

证书信息查询网址

(Certificate Information) : <http://jndj.osta.org.cn/>

机构信息查询网址

(Assessment Information) : <http://pjgg.osta.org.cn/>



姓名： 李昕环
Name
证件类型： 居民身份证
ID Type
证件号码： 140923200009250016
ID No.
职业名称： 继电保护员
Occupation
工种名称： ----
Job
职业技能等级： 四级/中级工
Skill Level
证书编号： S000014001026214000158
Certificate No.

职业技能等级证书

Certificate of Occupational Skill Level

本证书由 山西电力职业技术学院 颁发，
表明持证人通过本机构组织的职业技能等级认定，
具备该职业（工种）相应技能等级水平。

This is to certify that the bearer has
demonstrated corresponding competency in this
occupation(job) for successful completion of the
occupational skill level assessment organized
by Electric Power Occupational Technical Institute
Of SEPC .

山西电力职业技术学院

发证日期：2021年02月22日

Issue date

证书信息查询网址

(Certificate Information) : <http://jndj.osta.org.cn/>

机构信息查询网址

(Assessment Information) : <http://pjgg.osta.org.cn/>



姓名： 杨海涛
Name
证件类型： 居民身份证
ID Type
证件号码： 142223200002145815
ID No.
职业名称： 继电保护员
Occupation
工种名称： ----
Job
职业技能等级： 四级/中级工
Skill Level
证书编号： S000014001026214000159
Certificate No.

职业技能等级证书

Certificate of Occupational Skill Level

本证书由 山西电力职业技术学院 颁发，
表明持证人通过本机构组织的职业技能等级认定，
具备该职业（工种）相应技能等级水平。

This is to certify that the bearer has
demonstrated corresponding competency in this
occupation(job) for successful completion of the
occupational skill level assessment organized
by Electric Power Occupational Technical Institute
Of SEPC .

山西电力职业技术学院

发证日期：2021年02月22日
Issue date

证书信息查询网址
机构信息查询网址

(Certificate Information) : <http://jndj.osta.org.cn/>
(Assessment Information) : <http://pjgg.osta.org.cn/>



姓名： 史宇龙
Name
证件类型： 居民身份证
ID Type
证件号码： 140481200006132010
ID No.
职业名称： 继电保护员
Occupation
工种名称： ----
Job
职业技能等级： 四级/中级工
Skill Level
证书编号： S000014001026214000160
Certificate No.

职业技能等级证书

Certificate of Occupational Skill Level

本证书由 山西电力职业技术学院 颁发，
表明持证人通过本机构组织的职业技能等级认定，
具备该职业（工种）相应技能等级水平。

This is to certify that the bearer has
demonstrated corresponding competency in this
occupation(job) for successful completion of the
occupational skill level assessment organized
by Electric Power Occupational Technical Institute
Of SEPC .

山西电力职业技术学院

发证日期：2021年02月22日

Issue date

证书信息查询网址

(Certificate Information) : <http://jndj.osta.org.cn/>

机构信息查询网址

(Assessment Information) : <http://pjgg.osta.org.cn/>



姓名： 王鹏程
Name
证件类型： 居民身份证
ID Type
证件号码： 140122200001203012
ID No.
职业名称： 继电保护员
Occupation
工种名称： ----
Job
职业技能等级： 四级/中级工
Skill Level
证书编号： S000014001026214000161
Certificate No.

职业技能等级证书

Certificate of Occupational Skill Level

本证书由 山西电力职业技术学院 颁发，
表明持证人通过本机构组织的职业技能等级认定，
具备该职业（工种）相应技能等级水平。

This is to certify that the bearer has
demonstrated corresponding competency in this
occupation(job) for successful completion of the
occupational skill level assessment organized
by Electric Power Occupational Technical Institute
Of SEPC .

山西电力职业技术学院

发证日期：2021年02月22日

Issue date

证书信息查询网址

(Certificate Information) : <http://jndj.osta.org.cn/>

机构信息查询网址

(Assessment Information) : <http://pjgg.osta.org.cn/>



姓名： 马俊峰
Name
证件类型： 居民身份证
ID Type
证件号码： 140107200008122238
ID No.
职业名称： 继电保护员
Occupation
工种名称： ----
Job
职业技能等级： 四级/中级工
Skill Level
证书编号： S000014001026214000162
Certificate No.

职业技能等级证书

Certificate of Occupational Skill Level

本证书由 山西电力职业技术学院 颁发，
表明持证人通过本机构组织的职业技能等级认定，
具备该职业（工种）相应技能等级水平。

This is to certify that the bearer has
demonstrated corresponding competency in this
occupation(job) for successful completion of the
occupational skill level assessment organized
by Electric Power Occupational Technical Institute
Of SEPC .

山西电力职业技术学院

发证日期：2021年02月22日

Issue date

证书信息查询网址

(Certificate Information) : <http://jndj.osta.org.cn/>

机构信息查询网址

(Assessment Information) : <http://pjgg.osta.org.cn/>



姓名： 刘辰熙
Name
证件类型： 居民身份证
ID Type
证件号码： 142723200011220837
ID No.
职业名称： 继电保护员
Occupation
工种名称： ----
Job
职业技能等级： 四级/中级工
Skill Level
证书编号： S000014001026214000163
Certificate No.

职业技能等级证书

Certificate of Occupational Skill Level

本证书由 山西电力职业技术学院 颁发，
表明持证人通过本机构组织的职业技能等级认定，
具备该职业（工种）相应技能等级水平。

This is to certify that the bearer has
demonstrated corresponding competency in this
occupation(job) for successful completion of the
occupational skill level assessment organized
by Electric Power Occupational Technical Institute
Of SEPC .

山西电力职业技术学院

发证日期：2021年02月22日

Issue date

证书信息查询网址

(Certificate Information) : <http://jndj.osta.org.cn/>

机构信息查询网址

(Assessment Information) : <http://pjgg.osta.org.cn/>



姓名： 张波
Name
证件类型： 居民身份证
ID Type
证件号码： 140602199905221017
ID No.
职业名称： 继电保护员
Occupation
工种名称： ----
Job
职业技能等级： 四级/中级工
Skill Level
证书编号： S000014001026214000164
Certificate No.

职业技能等级证书

Certificate of Occupational Skill Level

本证书由 山西电力职业技术学院 颁发，
表明持证人通过本机构组织的职业技能等级认定，
具备该职业（工种）相应技能等级水平。

This is to certify that the bearer has
demonstrated corresponding competency in this
occupation(job) for successful completion of the
occupational skill level assessment organized
by Electric Power Occupational Technical Institute
Of SEPC .

山西电力职业技术学院

发证日期：2021年02月22日

Issue date

证书信息查询网址

(Certificate Information) : <http://jndj.osta.org.cn/>

机构信息查询网址

(Assessment Information) : <http://pjgg.osta.org.cn/>



姓名： 李文龙
Name

证件类型： 居民身份证
ID Type

证件号码： 14010820000324323X
ID No.

职业名称： 继电保护员
Occupation

工种名称： ----
Job

职业技能等级： 四级/中级工
Skill Level

证书编号： S000014001026214000165
Certificate No.

职业技能等级证书

Certificate of Occupational Skill Level

本证书由 山西电力职业技术学院 颁发，
表明持证人通过本机构组织的职业技能等级认定，
具备该职业（工种）相应技能等级水平。

This is to certify that the bearer has
demonstrated corresponding competency in this
occupation(job) for successful completion of the
occupational skill level assessment organized
by Electric Power Occupational Technical Institute
Of SEPC .

山西电力职业技术学院

发证日期：2021年02月22日

Issue date

证书信息查询网址

(Certificate Information) : <http://jndj.osta.org.cn/>

机构信息查询网址

(Assessment Information) : <http://pjgg.osta.org.cn/>



姓名： 罗晓磊
Name
证件类型： 居民身份证
ID Type
证件号码： 142201200002084292
ID No.
职业名称： 继电保护员
Occupation
工种名称： ----
Job
职业技能等级： 四级/中级工
Skill Level
证书编号： S000014001026214000166
Certificate No.

职业技能等级证书

Certificate of Occupational Skill Level

本证书由 山西电力职业技术学院 颁发，
表明持证人通过本机构组织的职业技能等级认定，
具备该职业（工种）相应技能等级水平。

This is to certify that the bearer has
demonstrated corresponding competency in this
occupation(job) for successful completion of the
occupational skill level assessment organized
by Electric Power Occupational Technical Institute
Of SEPC .

山西电力职业技术学院

发证日期：2021年02月22日

Issue date

证书信息查询网址

(Certificate Information) : <http://jndj.osta.org.cn/>

机构信息查询网址

(Assessment Information) : <http://pjgg.osta.org.cn/>



姓名： 高智宇
Name
证件类型： 居民身份证
ID Type
证件号码： 141128199901200013
ID No.
职业名称： 继电保护员
Occupation
工种名称： ----
Job
职业技能等级： 四级/中级工
Skill Level
证书编号： S000014001026214000167
Certificate No.

职业技能等级证书

Certificate of Occupational Skill Level

本证书由 山西电力职业技术学院 颁发，
表明持证人通过本机构组织的职业技能等级认定，
具备该职业（工种）相应技能等级水平。

This is to certify that the bearer has
demonstrated corresponding competency in this
occupation(job) for successful completion of the
occupational skill level assessment organized
by Electric Power Occupational Technical Institute
Of SEPC .

山西电力职业技术学院

发证日期：2021年02月22日

Issue date

证书信息查询网址

(Certificate Information) : <http://jndj.osta.org.cn/>

机构信息查询网址

(Assessment Information) : <http://pjgg.osta.org.cn/>



姓名： 姚栋
Name
证件类型： 居民身份证
ID Type
证件号码： 140221199901267111
ID No.
职业名称： 继电保护员
Occupation
工种名称： ----
Job
职业技能等级： 四级/中级工
Skill Level
证书编号： S000014001026214000168
Certificate No.

职业技能等级证书

Certificate of Occupational Skill Level

本证书由 山西电力职业技术学院 颁发，
表明持证人通过本机构组织的职业技能等级认定，
具备该职业（工种）相应技能等级水平。

This is to certify that the bearer has
demonstrated corresponding competency in this
occupation(job) for successful completion of the
occupational skill level assessment organized
by Electric Power Occupational Technical Institute
Of SEPC .

山西电力职业技术学院

发证日期：2021年02月22日

Issue date

证书信息查询网址

(Certificate Information) : <http://jndj.osta.org.cn/>

机构信息查询网址

(Assessment Information) : <http://pjgg.osta.org.cn/>



姓名： 刘海瑞
Name
证件类型： 居民身份证
ID Type
证件号码： 142430200005270018
ID No.
职业名称： 继电保护员
Occupation
工种名称： ----
Job
职业技能等级： 四级/中级工
Skill Level
证书编号： S000014001026214000169
Certificate No.

职业技能等级证书

Certificate of Occupational Skill Level

本证书由 山西电力职业技术学院 颁发，
表明持证人通过本机构组织的职业技能等级认定，
具备该职业（工种）相应技能等级水平。

This is to certify that the bearer has
demonstrated corresponding competency in this
occupation(job) for successful completion of the
occupational skill level assessment organized
by Electric Power Occupational Technical Institute
Of SEPC .

山西电力职业技术学院

发证日期：2021年02月22日

Issue date

证书信息查询网址

(Certificate Information) : <http://jndj.osta.org.cn/>

机构信息查询网址

(Assessment Information) : <http://pjgg.osta.org.cn/>

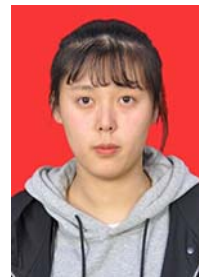

姓名： 李翊彤
Name
证件类型： 居民身份证
ID Type
证件号码： 140726200006090043
ID No.
职业名称： 继电保护员
Occupation
工种名称： ----
Job
职业技能等级： 四级/中级工
Skill Level
证书编号： S000014001026214000170
Certificate No.

职业技能等级证书

Certificate of Occupational Skill Level

本证书由 山西电力职业技术学院 颁发，
表明持证人通过本机构组织的职业技能等级认定，
具备该职业（工种）相应技能等级水平。

This is to certify that the bearer has
demonstrated corresponding competency in this
occupation(job) for successful completion of the
occupational skill level assessment organized
by Electric Power Occupational Technical Institute
Of SEPC .

山西电力职业技术学院

发证日期：2021年02月22日

Issue date

证书信息查询网址

(Certificate Information) : <http://jndj.osta.org.cn/>

机构信息查询网址

(Assessment Information) : <http://pjgg.osta.org.cn/>



姓名： 魏元红
Name
证件类型： 居民身份证
ID Type
证件号码： 14022320000327422X
ID No.
职业名称： 继电保护员
Occupation
工种名称： ----
Job
职业技能等级： 四级/中级工
Skill Level
证书编号： S000014001026214000171
Certificate No.

职业技能等级证书

Certificate of Occupational Skill Level

本证书由 山西电力职业技术学院 颁发，
表明持证人通过本机构组织的职业技能等级认定，
具备该职业（工种）相应技能等级水平。

This is to certify that the bearer has
demonstrated corresponding competency in this
occupation(job) for successful completion of the
occupational skill level assessment organized
by Electric Power Occupational Technical Institute
Of SEPC .

山西电力职业技术学院

发证日期：2021年02月22日

Issue date

证书信息查询网址

(Certificate Information) : <http://jndj.osta.org.cn/>

机构信息查询网址

(Assessment Information) : <http://pjgg.osta.org.cn/>



姓名： 王卫国
Name
证件类型： 居民身份证
ID Type
证件号码： 140624200004096515
ID No.
职业名称： 继电保护员
Occupation
工种名称： ----
Job
职业技能等级： 四级/中级工
Skill Level
证书编号： S000014001026214000172
Certificate No.

职业技能等级证书

Certificate of Occupational Skill Level

本证书由 山西电力职业技术学院 颁发，
表明持证人通过本机构组织的职业技能等级认定，
具备该职业（工种）相应技能等级水平。

This is to certify that the bearer has
demonstrated corresponding competency in this
occupation(job) for successful completion of the
occupational skill level assessment organized
by Electric Power Occupational Technical Institute
Of SEPC .

山西电力职业技术学院

发证日期：2021年02月22日

Issue date

证书信息查询网址

(Certificate Information) : <http://jndj.osta.org.cn/>

机构信息查询网址

(Assessment Information) : <http://pjgg.osta.org.cn/>



姓名： 杨波
Name
证件类型： 居民身份证
ID Type
证件号码： 142226199909124434
ID No.
职业名称： 继电保护员
Occupation
工种名称： ----
Job
职业技能等级： 四级/中级工
Skill Level
证书编号： S000014001026214000173
Certificate No.

职业技能等级证书

Certificate of Occupational Skill Level

本证书由 山西电力职业技术学院 颁发，
表明持证人通过本机构组织的职业技能等级认定，
具备该职业（工种）相应技能等级水平。

This is to certify that the bearer has
demonstrated corresponding competency in this
occupation(job) for successful completion of the
occupational skill level assessment organized
by Electric Power Occupational Technical Institute
Of SEPC .

山西电力职业技术学院

发证日期：2021年02月22日

Issue date

证书信息查询网址

(Certificate Information) : <http://jndj.osta.org.cn/>

机构信息查询网址

(Assessment Information) : <http://pjgg.osta.org.cn/>



姓名： 牛慧祥
Name
证件类型： 居民身份证
ID Type
证件号码： 142330200010106217
ID No.
职业名称： 继电保护员
Occupation
工种名称： ----
Job
职业技能等级： 四级/中级工
Skill Level
证书编号： S000014001026214000174
Certificate No.

职业技能等级证书

Certificate of Occupational Skill Level

本证书由 山西电力职业技术学院 颁发，
表明持证人通过本机构组织的职业技能等级认定，
具备该职业（工种）相应技能等级水平。

This is to certify that the bearer has
demonstrated corresponding competency in this
occupation(job) for successful completion of the
occupational skill level assessment organized
by Electric Power Occupational Technical Institute
Of SEPC .

山西电力职业技术学院

发证日期：2021年02月22日

Issue date

证书信息查询网址

(Certificate Information) : <http://jndj.osta.org.cn/>

机构信息查询网址

(Assessment Information) : <http://pjgg.osta.org.cn/>



姓名： 王源
Name
证件类型： 居民身份证
ID Type
证件号码： 140931200008060050
ID No.
职业名称： 继电保护员
Occupation
工种名称： ----
Job
职业技能等级： 四级/中级工
Skill Level
证书编号： S000014001026214000175
Certificate No.

职业技能等级证书

Certificate of Occupational Skill Level

本证书由 山西电力职业技术学院 颁发，
表明持证人通过本机构组织的职业技能等级认定，
具备该职业（工种）相应技能等级水平。

This is to certify that the bearer has
demonstrated corresponding competency in this
occupation(job) for successful completion of the
occupational skill level assessment organized
by Electric Power Occupational Technical Institute
Of SEPC .

山西电力职业技术学院

发证日期：2021年02月22日

Issue date

证书信息查询网址

(Certificate Information) : <http://jndj.osta.org.cn/>

机构信息查询网址

(Assessment Information) : <http://pjgg.osta.org.cn/>



姓名： 赵卫家
Name
证件类型： 居民身份证
ID Type
证件号码： 140621199909094616
ID No.
职业名称： 继电保护员
Occupation
工种名称： ----
Job
职业技能等级： 四级/中级工
Skill Level
证书编号： S000014001026214000176
Certificate No.

职业技能等级证书

Certificate of Occupational Skill Level

本证书由 山西电力职业技术学院 颁发，
表明持证人通过本机构组织的职业技能等级认定，
具备该职业（工种）相应技能等级水平。

This is to certify that the bearer has
demonstrated corresponding competency in this
occupation(job) for successful completion of the
occupational skill level assessment organized
by Electric Power Occupational Technical Institute
Of SEPC .

山西电力职业技术学院

发证日期：2021年02月22日

Issue date

证书信息查询网址

(Certificate Information) : <http://jndj.osta.org.cn/>

机构信息查询网址

(Assessment Information) : <http://pjgg.osta.org.cn/>



姓名： 杨杰
Name
证件类型： 居民身份证
ID Type
证件号码： 14062419990902051X
ID No.
职业名称： 继电保护员
Occupation
工种名称： ----
Job
职业技能等级： 四级/中级工
Skill Level
证书编号： S000014001026214000177
Certificate No.

职业技能等级证书

Certificate of Occupational Skill Level

本证书由 山西电力职业技术学院 颁发，
表明持证人通过本机构组织的职业技能等级认定，
具备该职业（工种）相应技能等级水平。

This is to certify that the bearer has
demonstrated corresponding competency in this
occupation(job) for successful completion of the
occupational skill level assessment organized
by Electric Power Occupational Technical Institute
Of SEPC .

山西电力职业技术学院

发证日期：2021年02月22日

Issue date

证书信息查询网址

(Certificate Information) : <http://jndj.osta.org.cn/>

机构信息查询网址

(Assessment Information) : <http://pjgg.osta.org.cn/>



姓名： 孔德凯
Name
证件类型： 居民身份证
ID Type
证件号码： 142623200011190011
ID No.
职业名称： 继电保护员
Occupation
工种名称： ----
Job
职业技能等级： 四级/中级工
Skill Level
证书编号： S000014001026214000178
Certificate No.

职业技能等级证书

Certificate of Occupational Skill Level

本证书由 山西电力职业技术学院 颁发，
表明持证人通过本机构组织的职业技能等级认定，
具备该职业（工种）相应技能等级水平。

This is to certify that the bearer has
demonstrated corresponding competency in this
occupation(job) for successful completion of the
occupational skill level assessment organized
by Electric Power Occupational Technical Institute
Of SEPC .

山西电力职业技术学院

发证日期：2021年02月22日

Issue date

证书信息查询网址

(Certificate Information) : <http://jndj.osta.org.cn/>

机构信息查询网址

(Assessment Information) : <http://pjgg.osta.org.cn/>



姓名： 刘嘉伟
Name

证件类型： 居民身份证
ID Type

证件号码： 140181200009212810
ID No.

职业名称： 继电保护员
Occupation

工种名称： ----
Job

职业技能等级： 四级/中级工
Skill Level

证书编号： S000014001026214000179
Certificate No.

职业技能等级证书

Certificate of Occupational Skill Level

本证书由 山西电力职业技术学院 颁发，
表明持证人通过本机构组织的职业技能等级认定，
具备该职业（工种）相应技能等级水平。

This is to certify that the bearer has
demonstrated corresponding competency in this
occupation(job) for successful completion of the
occupational skill level assessment organized
by Electric Power Occupational Technical Institute
Of SEPC .

山西电力职业技术学院

发证日期：2021年02月22日
Issue date

证书信息查询网址
机构信息查询网址

(Certificate Information) : <http://jndj.osta.org.cn/>
(Assessment Information) : <http://pjgg.osta.org.cn/>



姓名： 薛炜
Name
证件类型： 居民身份证
ID Type
证件号码： 141024200003090013
ID No.
职业名称： 继电保护员
Occupation
工种名称： ----
Job
职业技能等级： 四级/中级工
Skill Level
证书编号： S000014001026214000180
Certificate No.

职业技能等级证书

Certificate of Occupational Skill Level

本证书由 山西电力职业技术学院 颁发，
表明持证人通过本机构组织的职业技能等级认定，
具备该职业（工种）相应技能等级水平。

This is to certify that the bearer has
demonstrated corresponding competency in this
occupation(job) for successful completion of the
occupational skill level assessment organized
by Electric Power Occupational Technical Institute
Of SEPC .

山西电力职业技术学院

发证日期：2021年02月22日

Issue date

证书信息查询网址

(Certificate Information) : <http://jndj.osta.org.cn/>

机构信息查询网址

(Assessment Information) : <http://pjgg.osta.org.cn/>

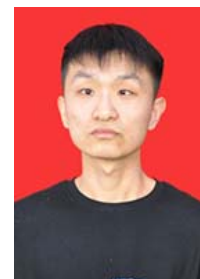

姓名： 张帅
Name
证件类型： 居民身份证
ID Type
证件号码： 14260119990605261X
ID No.
职业名称： 继电保护员
Occupation
工种名称： ----
Job
职业技能等级： 四级/中级工
Skill Level
证书编号： S000014001026214000181
Certificate No.

职业技能等级证书

Certificate of Occupational Skill Level

本证书由 山西电力职业技术学院 颁发，
表明持证人通过本机构组织的职业技能等级认定，
具备该职业（工种）相应技能等级水平。

This is to certify that the bearer has
demonstrated corresponding competency in this
occupation(job) for successful completion of the
occupational skill level assessment organized
by Electric Power Occupational Technical Institute
Of SEPC .

山西电力职业技术学院

发证日期：2021年02月22日

Issue date

证书信息查询网址

(Certificate Information) : <http://jndj.osta.org.cn/>

机构信息查询网址

(Assessment Information) : <http://pjgg.osta.org.cn/>



姓名： 晋嵘
Name
证件类型： 居民身份证
ID Type
证件号码： 14022519980925281X
ID No.
职业名称： 继电保护员
Occupation
工种名称： ----
Job
职业技能等级： 四级/中级工
Skill Level
证书编号： S000014001026214000182
Certificate No.

职业技能等级证书

Certificate of Occupational Skill Level

本证书由 山西电力职业技术学院 颁发，
表明持证人通过本机构组织的职业技能等级认定，
具备该职业（工种）相应技能等级水平。

This is to certify that the bearer has
demonstrated corresponding competency in this
occupation(job) for successful completion of the
occupational skill level assessment organized
by Electric Power Occupational Technical Institute
Of SEPC .

山西电力职业技术学院

发证日期：2021年02月22日

Issue date

证书信息查询网址

(Certificate Information) : <http://jndj.osta.org.cn/>

机构信息查询网址

(Assessment Information) : <http://pjgg.osta.org.cn/>



姓名： 薛伟伟
Name
证件类型： 居民身份证
ID Type
证件号码： 142330199806016211
ID No.
职业名称： 继电保护员
Occupation
工种名称： ----
Job
职业技能等级： 四级/中级工
Skill Level
证书编号： S000014001026214000183
Certificate No.

职业技能等级证书

Certificate of Occupational Skill Level

本证书由 山西电力职业技术学院 颁发，
表明持证人通过本机构组织的职业技能等级认定，
具备该职业（工种）相应技能等级水平。

This is to certify that the bearer has
demonstrated corresponding competency in this
occupation(job) for successful completion of the
occupational skill level assessment organized
by Electric Power Occupational Technical Institute
Of SEPC .

山西电力职业技术学院

发证日期：2021年02月22日
Issue date

证书信息查询网址
机构信息查询网址

(Certificate Information) : <http://jndj.osta.org.cn/>
(Assessment Information) : <http://pjgg.osta.org.cn/>



姓名： 张靖
Name
证件类型： 居民身份证
ID Type
证件号码： 140225199808250097
ID No.
职业名称： 继电保护员
Occupation
工种名称： ----
Job
职业技能等级： 四级/中级工
Skill Level
证书编号： S000014001026214000184
Certificate No.

职业技能等级证书

Certificate of Occupational Skill Level

本证书由 山西电力职业技术学院 颁发，
表明持证人通过本机构组织的职业技能等级认定，
具备该职业（工种）相应技能等级水平。

This is to certify that the bearer has
demonstrated corresponding competency in this
occupation(job) for successful completion of the
occupational skill level assessment organized
by Electric Power Occupational Technical Institute
Of SEPC .

山西电力职业技术学院

发证日期：2021年02月22日

Issue date

证书信息查询网址

(Certificate Information) : <http://jndj.osta.org.cn/>

机构信息查询网址

(Assessment Information) : <http://pjgg.osta.org.cn/>



姓名： 申文杰
Name
证件类型： 居民身份证
ID Type
证件号码： 140424199908124412
ID No.
职业名称： 继电保护员
Occupation
工种名称： ----
Job
职业技能等级： 四级/中级工
Skill Level
证书编号： S000014001026214000185
Certificate No.

职业技能等级证书

Certificate of Occupational Skill Level

本证书由 山西电力职业技术学院 颁发，
表明持证人通过本机构组织的职业技能等级认定，
具备该职业（工种）相应技能等级水平。

This is to certify that the bearer has
demonstrated corresponding competency in this
occupation(job) for successful completion of the
occupational skill level assessment organized
by Electric Power Occupational Technical Institute
Of SEPC .

山西电力职业技术学院

发证日期：2021年02月22日

Issue date

证书信息查询网址

(Certificate Information) : <http://jndj.osta.org.cn/>

机构信息查询网址

(Assessment Information) : <http://pjgg.osta.org.cn/>



姓名： 张鹏智
Name
证件类型： 居民身份证
ID Type
证件号码： 14022619990228701X
ID No.
职业名称： 继电保护员
Occupation
工种名称： ----
Job
职业技能等级： 四级/中级工
Skill Level
证书编号： S000014001026214000186
Certificate No.

职业技能等级证书

Certificate of Occupational Skill Level

本证书由 山西电力职业技术学院 颁发，
表明持证人通过本机构组织的职业技能等级认定，
具备该职业（工种）相应技能等级水平。

This is to certify that the bearer has
demonstrated corresponding competency in this
occupation(job) for successful completion of the
occupational skill level assessment organized
by Electric Power Occupational Technical Institute
Of SEPC .

山西电力职业技术学院

发证日期：2021年02月22日

Issue date

证书信息查询网址

(Certificate Information) : <http://jndj.osta.org.cn/>

机构信息查询网址

(Assessment Information) : <http://pjgg.osta.org.cn/>



姓名： 杨锦达
Name
证件类型： 居民身份证
ID Type
证件号码： 14062419981012153X
ID No.
职业名称： 继电保护员
Occupation
工种名称： ----
Job
职业技能等级： 四级/中级工
Skill Level
证书编号： S000014001026214000187
Certificate No.

职业技能等级证书

Certificate of Occupational Skill Level

本证书由 山西电力职业技术学院 颁发，
表明持证人通过本机构组织的职业技能等级认定，
具备该职业（工种）相应技能等级水平。

This is to certify that the bearer has
demonstrated corresponding competency in this
occupation(job) for successful completion of the
occupational skill level assessment organized
by Electric Power Occupational Technical Institute
Of SEPC .

山西电力职业技术学院

发证日期：2021年02月22日

Issue date

证书信息查询网址

(Certificate Information) : <http://jndj.osta.org.cn/>

机构信息查询网址

(Assessment Information) : <http://pjgg.osta.org.cn/>



姓名： 段婧
Name
证件类型： 居民身份证
ID Type
证件号码： 142623200007134623
ID No.
职业名称： 继电保护员
Occupation
工种名称： ----
Job
职业技能等级： 四级/中级工
Skill Level
证书编号： S000014001026214000188
Certificate No.

职业技能等级证书

Certificate of Occupational Skill Level

本证书由 山西电力职业技术学院 颁发，
表明持证人通过本机构组织的职业技能等级认定，
具备该职业（工种）相应技能等级水平。

This is to certify that the bearer has
demonstrated corresponding competency in this
occupation(job) for successful completion of the
occupational skill level assessment organized
by Electric Power Occupational Technical Institute
Of SEPC .

山西电力职业技术学院

发证日期：2021年02月22日

Issue date

证书信息查询网址

(Certificate Information) : <http://jndj.osta.org.cn/>

机构信息查询网址

(Assessment Information) : <http://pjgg.osta.org.cn/>



姓名： 宋治良
Name
证件类型： 居民身份证
ID Type
证件号码： 142431200109282116
ID No.
职业名称： 继电保护员
Occupation
工种名称： ----
Job
职业技能等级： 四级/中级工
Skill Level
证书编号： S000014001026214000189
Certificate No.

职业技能等级证书

Certificate of Occupational Skill Level

本证书由 山西电力职业技术学院 颁发，
表明持证人通过本机构组织的职业技能等级认定，
具备该职业（工种）相应技能等级水平。

This is to certify that the bearer has
demonstrated corresponding competency in this
occupation(job) for successful completion of the
occupational skill level assessment organized
by Electric Power Occupational Technical Institute
Of SEPC .

山西电力职业技术学院

发证日期：2021年02月22日
Issue date

证书信息查询网址
机构信息查询网址

(Certificate Information) : <http://jndj.osta.org.cn/>
(Assessment Information) : <http://pjgg.osta.org.cn/>



姓名： 张新越
Name
证件类型： 居民身份证
ID Type
证件号码： 140603200001019985
ID No.
职业名称： 继电保护员
Occupation
工种名称： ----
Job
职业技能等级： 四级/中级工
Skill Level
证书编号： S000014001026214000190
Certificate No.

职业技能等级证书

Certificate of Occupational Skill Level

本证书由 山西电力职业技术学院 颁发，
表明持证人通过本机构组织的职业技能等级认定，
具备该职业（工种）相应技能等级水平。

This is to certify that the bearer has
demonstrated corresponding competency in this
occupation(job) for successful completion of the
occupational skill level assessment organized
by Electric Power Occupational Technical Institute
Of SEPC .

山西电力职业技术学院

发证日期：2021年02月22日

Issue date

证书信息查询网址

(Certificate Information) : <http://jndj.osta.org.cn/>

机构信息查询网址

(Assessment Information) : <http://pjgg.osta.org.cn/>



姓名： 李俊岑
Name
证件类型： 居民身份证
ID Type
证件号码： 14011019980929151X
ID No.
职业名称： 继电保护员
Occupation
工种名称： ----
Job
职业技能等级： 四级/中级工
Skill Level
证书编号： S000014001026214000191
Certificate No.

职业技能等级证书

Certificate of Occupational Skill Level

本证书由 山西电力职业技术学院 颁发，
表明持证人通过本机构组织的职业技能等级认定，
具备该职业（工种）相应技能等级水平。

This is to certify that the bearer has
demonstrated corresponding competency in this
occupation(job) for successful completion of the
occupational skill level assessment organized
by Electric Power Occupational Technical Institute
Of SEPC .

山西电力职业技术学院

发证日期：2021年02月22日
Issue date

证书信息查询网址
机构信息查询网址

(Certificate Information) : <http://jndj.osta.org.cn/>
(Assessment Information) : <http://pjgg.osta.org.cn/>



姓名： 任国强
Name
证件类型： 居民身份证
ID Type
证件号码： 140729199911200058
ID No.
职业名称： 继电保护员
Occupation
工种名称： ----
Job
职业技能等级： 四级/中级工
Skill Level
证书编号： S000014001026214000192
Certificate No.

职业技能等级证书

Certificate of Occupational Skill Level

本证书由 山西电力职业技术学院 颁发，
表明持证人通过本机构组织的职业技能等级认定，
具备该职业（工种）相应技能等级水平。

This is to certify that the bearer has
demonstrated corresponding competency in this
occupation(job) for successful completion of the
occupational skill level assessment organized
by Electric Power Occupational Technical Institute
Of SEPC .

山西电力职业技术学院

发证日期：2021年02月22日

Issue date

证书信息查询网址

(Certificate Information) : <http://jndj.osta.org.cn/>

机构信息查询网址

(Assessment Information) : <http://pjgg.osta.org.cn/>



姓名： 刘杰
Name
证件类型： 居民身份证
ID Type
证件号码： 142227200003060018
ID No.
职业名称： 继电保护员
Occupation
工种名称： ----
Job
职业技能等级： 四级/中级工
Skill Level
证书编号： S000014001026214000193
Certificate No.

职业技能等级证书

Certificate of Occupational Skill Level

本证书由 山西电力职业技术学院 颁发，
表明持证人通过本机构组织的职业技能等级认定，
具备该职业（工种）相应技能等级水平。

This is to certify that the bearer has
demonstrated corresponding competency in this
occupation(job) for successful completion of the
occupational skill level assessment organized
by Electric Power Occupational Technical Institute
Of SEPC .

山西电力职业技术学院

发证日期：2021年02月22日

Issue date

证书信息查询网址

(Certificate Information) : <http://jndj.osta.org.cn/>

机构信息查询网址

(Assessment Information) : <http://pjgg.osta.org.cn/>



姓名： 刘小阳
Name
证件类型： 居民身份证
ID Type
证件号码： 140927200005250014
ID No.
职业名称： 继电保护员
Occupation
工种名称： ----
Job
职业技能等级： 四级/中级工
Skill Level
证书编号： S000014001026214000194
Certificate No.

职业技能等级证书

Certificate of Occupational Skill Level

本证书由 山西电力职业技术学院 颁发，
表明持证人通过本机构组织的职业技能等级认定，
具备该职业（工种）相应技能等级水平。

This is to certify that the bearer has
demonstrated corresponding competency in this
occupation(job) for successful completion of the
occupational skill level assessment organized
by Electric Power Occupational Technical Institute
Of SEPC .

山西电力职业技术学院

发证日期：2021年02月22日

Issue date

证书信息查询网址

(Certificate Information) : <http://jndj.osta.org.cn/>

机构信息查询网址

(Assessment Information) : <http://pjgg.osta.org.cn/>



姓名： 焦豪杰
Name
证件类型： 居民身份证
ID Type
证件号码： 140525199906240913
ID No.
职业名称： 继电保护员
Occupation
工种名称： ----
Job
职业技能等级： 四级/中级工
Skill Level
证书编号： S000014001026214000195
Certificate No.

职业技能等级证书

Certificate of Occupational Skill Level

本证书由 山西电力职业技术学院 颁发，
表明持证人通过本机构组织的职业技能等级认定，
具备该职业（工种）相应技能等级水平。

This is to certify that the bearer has
demonstrated corresponding competency in this
occupation(job) for successful completion of the
occupational skill level assessment organized
by Electric Power Occupational Technical Institute
Of SEPC .

山西电力职业技术学院

发证日期：2021年02月22日

Issue date

证书信息查询网址

(Certificate Information) : <http://jndj.osta.org.cn/>

机构信息查询网址

(Assessment Information) : <http://pjgg.osta.org.cn/>



姓名： 吕鑫
Name
证件类型： 居民身份证
ID Type
证件号码： 142703200011030915
ID No.
职业名称： 继电保护员
Occupation
工种名称： ----
Job
职业技能等级： 四级/中级工
Skill Level
证书编号： S000014001026214000196
Certificate No.

职业技能等级证书

Certificate of Occupational Skill Level

本证书由 山西电力职业技术学院 颁发，
表明持证人通过本机构组织的职业技能等级认定，
具备该职业（工种）相应技能等级水平。

This is to certify that the bearer has
demonstrated corresponding competency in this
occupation(job) for successful completion of the
occupational skill level assessment organized
by Electric Power Occupational Technical Institute
Of SEPC .

山西电力职业技术学院

发证日期：2021年02月22日

Issue date

证书信息查询网址

(Certificate Information) : <http://jndj.osta.org.cn/>

机构信息查询网址

(Assessment Information) : <http://pjgg.osta.org.cn/>



姓名： 田颜华
Name

证件类型： 居民身份证
ID Type

证件号码： 141181200007020058
ID No.

职业名称： 继电保护员
Occupation

工种名称： ----
Job

职业技能等级： 四级/中级工
Skill Level

证书编号： S000014001026214000197
Certificate No.

职业技能等级证书

Certificate of Occupational Skill Level

本证书由 山西电力职业技术学院 颁发，
表明持证人通过本机构组织的职业技能等级认定，
具备该职业（工种）相应技能等级水平。

This is to certify that the bearer has
demonstrated corresponding competency in this
occupation(job) for successful completion of the
occupational skill level assessment organized
by Electric Power Occupational Technical Institute
Of SEPC .

山西电力职业技术学院

发证日期：2021年02月22日

Issue date

证书信息查询网址

(Certificate Information) : <http://jndj.osta.org.cn/>

机构信息查询网址

(Assessment Information) : <http://pjgg.osta.org.cn/>



姓名： 张昱昊
Name

证件类型： 居民身份证
ID Type

证件号码： 140411200007235231
ID No.

职业名称： 继电保护员
Occupation

工种名称： ----
Job

职业技能等级： 四级/中级工
Skill Level

证书编号： S000014001026214000198
Certificate No.

职业技能等级证书

Certificate of Occupational Skill Level

本证书由 山西电力职业技术学院 颁发，
表明持证人通过本机构组织的职业技能等级认定，
具备该职业（工种）相应技能等级水平。

This is to certify that the bearer has
demonstrated corresponding competency in this
occupation(job) for successful completion of the
occupational skill level assessment organized
by Electric Power Occupational Technical Institute
Of SEPC .

山西电力职业技术学院

发证日期：2021年02月22日

Issue date

证书信息查询网址

(Certificate Information) : <http://jndj.osta.org.cn/>

机构信息查询网址

(Assessment Information) : <http://pjgg.osta.org.cn/>



姓名： 吉向前
Name
证件类型： 居民身份证
ID Type
证件号码： 142623199910280031
ID No.
职业名称： 继电保护员
Occupation
工种名称： ----
Job
职业技能等级： 四级/中级工
Skill Level
证书编号： S000014001026214000199
Certificate No.

职业技能等级证书

Certificate of Occupational Skill Level

本证书由 山西电力职业技术学院 颁发，
表明持证人通过本机构组织的职业技能等级认定，
具备该职业（工种）相应技能等级水平。

This is to certify that the bearer has
demonstrated corresponding competency in this
occupation(job) for successful completion of the
occupational skill level assessment organized
by Electric Power Occupational Technical Institute
Of SEPC .

山西电力职业技术学院

发证日期：2021年02月22日

Issue date

证书信息查询网址

(Certificate Information) : <http://jndj.osta.org.cn/>

机构信息查询网址

(Assessment Information) : <http://pjgg.osta.org.cn/>



姓名： 常彪
Name
证件类型： 居民身份证
ID Type
证件号码： 140624199912032511
ID No.
职业名称： 继电保护员
Occupation
工种名称： ----
Job
职业技能等级： 四级/中级工
Skill Level
证书编号： S000014001026214000200
Certificate No.

职业技能等级证书

Certificate of Vocational Skill Level

2020年12月参加垃圾焚烧发电运行与维护职业技能等级水平考核，成绩合格，核发垃圾焚烧发电运行与维护职业技能等级证书（初级）。学习成果已经职业教育国家学分银行认定。

This is to certify that this certificate owner has passed the assessment in December 2020, and is qualified for the Primary Level of Operation and Maintenance of MSW Incineration and Energy Recovery. The learning outcomes are recognized by the National Credit Bank for Vocational Education.



张冉

Zhang Ran

身份证号：140524200004092527

ID Number

证书编号：253000302315140012000022

Certificate Number

发证机构：（盖章）

Issuing Authority (Seal)

发证日期：2021年1月4日

Date of Issue



发证机构负责人（签章）：

Person in Charge of Issuing Authority

王廷举

考核站点负责人（签章）：

Person in Charge of Assessment Site



查询网址：



<http://www.ncb.edu.cn>

Website of Verification



姓名 段书华 性别 男
Name Gender

出生日期 1996 年 09 月 18 日
Birth Date Year Month Day

证书编号 1951003067400689
Certificate No.

身份证号 142402199609180936
ID Card No.

职业(工种)及等级 电气值班员四级
Occupation & Skill Level

理论知识考试成绩 69
Result of Theoretical Knowledge Test

操作技能考核成绩 82
Result of Operational Skill Test

评定成绩 合格
Result of Test

电力职业技能鉴定(指导)中心(印)
Electric Power Occupational Skill Testing Authority

2019 年 12 月 31 日
Year Month Day

NO.40058154



姓名 靳宇 性别 男
Name Gender

出生日期 1998 年 06 月 01 日
Birth Date Year Month Day

证书编号 1951003067400679
Certificate No.

身份证号 140581199806014231
ID Card No.

职业(工种)及等级 用电监察员四级
Occupation & Skill Level

理论知识考试成绩 86
Result of Theoretical Knowledge Test

操作技能考核成绩 71
Result of Operational Skill Test

评定成绩 合格
Result of Test

电力职业技能鉴定(指导)中心(印)
Electric Power Occupational Skill Testing Authority

2019 年 12 月 31 日
Year Month Day

NO.40058167



姓名 杨淑志 性别 男
Name Gender

出生日期 1999 年 07 月 17 日
Birth Date Year Month Day

证书编号 1951003067400676
Certificate No.

身份证号 142601199907178513
ID Card No.

职业(工种)及等级 用电监察员四级
Occupation & Skill Level

理论知识考试成绩 60
Result of Theoretical Knowledge Test

操作技能考核成绩 95
Result of Operational Skill Test

评定成绩 合格
Result of Test

电力职业技能鉴定(指导)中心(印)
Electric Power Occupational Skill Testing Authority

2019

12

31

NO.40058170